

PFANNER

PFANNER

PFANNER

PENDING PATENT

PFANNER
EINFACH



EINFACH. SICHER. LEBEN. 2019-2020



LIEBER PFANNER KUNDE,

wohl kaum etwas prägt unser Leben so sehr wie Sicherheit. Das betrifft uns privat und gleichermaßen im Beruf. Deswegen leuchten wir für Sie im neuen PFANNER® Katalog mit über 200 Artikeln das ganze Spektrum rund um das Thema Schutzbekleidung aus.

Auf 240 Seiten mit dabei: Viele Sortiments-Klassiker, die einfach überzeugen, so wie sie sind, zahlreiche Produkt-Optimierungen, noch perfekter als je zuvor, und überraschende Kurz-Portraits einiger Kunden – authentisch und mitten aus dem Alltag. So erzählt zum Beispiel ein passionierter Jäger, worauf es bei der Bekleidung in seinem Beruf ankommt (S. 160) und Forstwirt Volker liefert einen spannenden Einblick in seine Arbeitswelt (S. 30).

Wir haben es mit Menschen zu tun, die Tag für Tag an ihre Belastungsgrenzen gehen, die in der freien Natur mit rauen Arbeitsbedingungen konfrontiert werden oder strapaziöse Hobbys pflegen. Für all diejenigen setzen wir Maßstäbe durch Schutzbekleidung – auf das Wesentliche reduziert, angenehm und funktionell zu tragen und im besten Design. Getreu unserem Leitsatz: Einfach. Sicher. Leben.

Und ob Sie nun erst einmal unseren Katalog überfliegen, Seite für Seite durchforsten oder gezielt nach Ihrem Produkt-Highlight suchen: Wir wünschen viel Spaß beim Entdecken!

Ihre Pfanner Schutzbekleidung GmbH



IHR WEGWEISER



Alle Kinderprodukte
auf einen Blick

News & Messen.....	S. 4
Marken & Technologien.....	S. 5
Kinderprogramm.....	S. 6
Protos® Integral.....	S. 11
Protos® Integral Vorteile.....	S. 12
Protos® Integral Industry.....	S. 17
Protos® Integral Forest.....	S. 21
Protos® Integral Climber.....	S. 25
Protos® Integral Arborist.....	S. 29
Protos® Zubehör.....	S. 33
Jacken.....	S. 45
Arbeitsjacken.....	S. 47
Outdoorjacken.....	S. 60
Regenjacken.....	S. 77
Nachsuchejacken.....	S. 81
Baumpflegejacken.....	S. 83
Forstjacken.....	S. 87
Schnittschutzjacken.....	S. 91
Funktionsbekleidung.....	S. 93
Kopfbedeckungen.....	S. 94
Funktionsbekleidung Oberkörper.....	S. 101
Funktionshosen.....	S. 123
Handschuhe.....	S. 129
Arbeitshandschuhe.....	S. 131
Thermohandschuhe.....	S. 136
Normen- und Größentabellen.....	S. 138
Schnittschutzarmlinge.....	S. 139
Hosen.....	S. 141
Arbeitshosen.....	S. 143
Outdoorhosen.....	S. 151
Regenhosen.....	S. 156
Jagd- und Nachsuchehosen.....	S. 159
Baumpflegehosen.....	S. 166
Forsthosen.....	S. 169
Schnittschutz- und Pflegehinweise.....	S. 176
Schuhe.....	S. 179
Arbeitsschuhe.....	S. 181
Outdoorschuhe.....	S. 190
Forstschuhe.....	S. 195
Sohlen.....	S. 204
Socken.....	S. 208
Zubehör.....	S. 213
Service.....	S. 228
Veredelung.....	S. 230
Nachhaltigkeit.....	S. 232
Größentabellen.....	S. 233
Produktvergleich.....	S. 234
Index.....	S. 236
Impressum.....	S. 240

Beachten Sie die gelb-rot gekennzeichneten Registerreiter und Produktseiten, die auf Artikel mit besonderen Sicherheitsmerkmalen (Schnittschutz und EN 20471) hinweisen.



ES GIBT IMMER WAS ZU TUN

Mehr Raum

Die Nachfrage nach unseren Produkten war und ist immer steigend. Um dieser Nachfrage professionell zu begegnen, investieren wir laufend in Rationalisierung und erweitern kontinuierlich unsere Lagerkapazität – rein mit Naturbaustoffen. Die zusätzliche Fläche schafft genug Raum für unser breites Sortiment und unsere künftigen Neuerungen. Auf über 3.000 m² Lagerfläche mit über 12.000 Palettenabstellplätzen engagieren sich unsere Mitarbeiter für unsere Kunden.

Neue Produkte

Freuen Sie sich auf unsere Neuheiten und Verbesserungs-Highlights, denn wir haben viele beliebte Produkte qualitativ optimiert und um einige Innovationen erweitert – von Kopf bis Fuß.

Protos® Integral erntet internationales Vertrauen

2012 im Markt eingeführt, hat es der Protos® Integral nun auch international geschafft. Auf Messen wie der „SMM“ in Hamburg, der „Global Petroleum Show“ in Calgary oder der „Oil & Gas“ in Rio rückte der Protos® immer stärker in den Fokus und erntete beispiellosen Beifall. Dass sich der sicherste Kopfschutz seiner Klasse tatsächlich global durchsetzt, bestätigen Großaufträge außerhalb der DACH-Länder. Und so rüsten wir inzwischen nicht nur mehr lokale Bauunternehmen aus, sondern auch Bergwerke in Chile oder Forstarbeiter in Neuseeland. Durch stetige Weiterentwicklungen, wie die Protos® Integral Schutzbrille sowie der CrashAbsorber aus Koroyd®, gewinnen wir immer mehr das Vertrauen von Sicherheitsbeauftragten und überzeugen selbst die letzten Skeptiker von der neuen Dimension in punkto Sicherheit und Tragekomfort.



Pfanner auf Messen

Besuchen Sie uns, sprechen Sie mit uns und vor allem, überzeugen Sie sich von uns. Gerne in einem persönlichen Gespräch an unserem Messestand. Wir freuen uns auf regen Austausch mit Ihnen und sind neugierig auf Ihr Feedback. Sie finden uns das ganze Jahr über auf vielen wichtigen Fachmessen. Termine und nähere Informationen finden Sie auf www.pfanner-austria.at

A+A – Düsseldorf/DE

Agritechnica – Hannover/DE

AUSTROFOMA – Forchtenstein/AT

Bauma – München/DE

ElmiaWood – Jönköping/SE

Internationale Forstmesse – Luzern/CH

Galabau – Nürnberg/DE

INTERFORST – München/DE

Internationale Holzmesse – Klagenfurt/AT

INTERSCHUTZ – Hannover/DE

KWF-Tagung – Schwarzenborn/DE

RETTmobil – Fulda/DE



WIR KENNEN UNS AUS

Maßgeschneiderte und innovative Lösungen erfordern Know-how und das Wissen um aktuelle Technologien und Möglichkeiten. Durch unsere eigens entwickelten und patentierten Technologien haben wir für jeden Einsatz genau das Richtige und überzeugen durch Individualität.

Einfach.

Anwendungsfreundliche, reißfeste und pflegeleichte Funktionsbekleidung hat für uns oberste Priorität. Denn genau das ist es, was neben der Qualität der Stoffe die Langlebigkeit ausmacht. So ist die Bekleidung auf Ihren jeweiligen Einsatzzweck abgestimmt. Keine unnötigen Taschen, keine unnötigen Nähte. Alles ist genau dort, wo es hingehört. Die Handhabung ist klar und selbsterklärend. Persönlich und unkompliziert ist auch unser Service, mit dem wir Ihren Fragen und Wünschen entgegenkommen.

Sicher.

Technisches Know-how und Weiterentwicklungen treiben wir kontinuierlich voran. Das Nutzen der neuesten technischen Möglichkeiten, gepaart mit innovativem Ideenreichtum, verhelfen uns zu neuen Erfindungen, die wir für Ihre Sicherheit realisieren. Außergewöhnliche Qualität ist für uns kein Luxusgut, sondern für Ihr Leben essentiell. Ausdauernde und detaillierte Testphasen sind für uns Pflicht, wenn Sie unseren Produkten Ihr Leben anvertrauen. So stehen der höchste Schutz und maximale Sicherheit bei uns stets im Vordergrund.

Leben.

Das Leben und Erleben stehen an erster Stelle. Tragekomfort, Funktion und Schutz sind bei täglichen Extremsituationen unabdingbar. Qualität auf die Sie sich verlassen können – in allen Regionen von Nord bis Süd.

Wir produzieren unter humanen und zertifizierten Bedingungen in Europa und verwenden nur schadstofffreie Produkte. Auch unsere Mitarbeiter und Lieferanten wissen das zu schätzen.



Gladiator®

Der extrem reißfeste Oberstoff steht für höchste Ansprüche. Wasserabweisend, öl- und schmutzbeständig. Zu finden in allen Gladiator® und Ventilation Hosen.



StretchFlex®

Die bewährte StretchFlex® Technologie garantiert eine perfekte Passform und erhöhte Atmungsaktivität und sorgt somit für höchsten Tragekomfort.



KlimaAIR®

Patentiertes Hinterlüftungssystem für Kühlung im Sommer und Wärmeisolierung im Winter. Dieses Gewebe findet in verschiedenen Stärken bei Schuhen sowie Jacken und Hosen Verwendung.

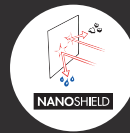

Nanoshield®

Wasser- und schmutzabweisendes Leder. Extrem pflegeleicht, resistent gegen Natursäuren. Zu finden in allen Nanoshield® Schuhen.



StretchAIR®

Atmungsaktive Stretchstoffe bieten höchsten Tragekomfort bei körperlicher Anstrengung. Eingesetzt mit verschiedenen Zusatzausrüstungen von Jacken bis zu Funktionshirts oder Hosen.



3CON®

Die 3CON® Reflexstreifen und Icons sorgen für höchste Lichtreflexeigenschaften auf allen Stoffen. Diese bieten zusätzliche Sicherheit durch erhöhte Sichtbarkeit.



StretchZone®

Elastische Stoffeinsätze sorgen bei Jacken und Hosen für mehr Bewegungsfreiheit und Tragekomfort. Arbeitskleidung mit Mehrwert.



100% MembranFREE

Der Verzicht auf jegliche Membran ermöglicht die höchste Atmungsaktivität und reduziert so erheblich die Feuchtigkeitsbildung am Fuß.



Zipp4Fit®

Patentiertes Zipp4Fit® Zippverschluss-System für eine flexible Anpassung an den Träger.

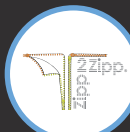

Zipp2Zipp® Zipper-System

Ermöglicht einen sensationell komfortablen Zugriff auf die Sortierfächer.



AEQUALITAS – Gleichberechtigung®

Absolute Gleichberechtigung für Rechts- und Linkshänder. Durchdachte Sortierfächer fixieren sämtliche Utensilien.



Holzer

Axt und Sapie – das Forst-Rüstzeug für einen erfolgreichen Arbeitstag im Wald. Beide Werkzeuge vereint in unserem durchdachten Holz-Emblem.

SPEZIELL FÜR KINDER

In unserer Rubrik Kinder haben wir unsere Produkte für die Kleinen für Sie zusammengestellt: verschiedene Kinderjacken, qualitativ hochwertige T-Shirts und praktische Hosen.

Ulrich

Größe: 140 cm

Midland Faserpelzjacke, Größe L 140/152

StretchFlex® Canfull Maximus, Größe 128

NEW IN OUR COLLECTION

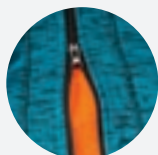

Zipp4Fit.

>>>3CON<<<

3M Scotchline

Protos® Inuit Kinderjacke

- Strickoptik mit schmutzabweisender Imprägnierung
- Softflanell hautseitig
- Wasserdichte Schulterverstärkung
- Verstärkte Ellbogen
- 3CON® Reflex für bessere Sichtbarkeit
- Mit Kragen und verlängertem Rücken
- Extragroße Innentaschen
- Zipp4Fit® Zipper

Die Außenseite der Protos® Inuit Kinderjacke ist glatt gestrickt und durch eine Imprägnierung gegen Schmutz geschützt. Die Innenseite ist aus Softflanell. Die Protos® Inuit Kinderjacke verfügt über wasserabweisende Schulterbesätze, verstärkte Ellbogen, einen seitlichen Zipper für eine bessere Passform und Komfort. Kragen und verlängerter Nierenschutz schützen vor Kälte und der 3CON® Reflex am Rücken sorgt für beste Sichtbarkeit.

Material

100 % Polyester, meliert, Kontrastnähte

Größen

S-M (vordere Mitte ca. 44 cm)

L-XL (vordere Mitte ca. 52 cm)

Größe flexibel durch Zipp4Fit® System (variabler Umfang)



Art. 104325

Preis..... € 49,80 | € 41,50 exkl. MwSt.

Diese Artikel werden
Sie auch interessieren:





Kindergrößen
92-152



Kindergrößen
92-152

STRETCHFLEX

100% MEMBRAN FREE

Holzer-Set Kinder (3er)

- Erhöhte Formbeständigkeit durch Schulter-Schulter Nackenband
- Frei von Seitennähten
- Holzer-Logo auf linker Brust
- Drei verschiedene Größen

Art. 104375

Material

Waldgrün: 100 % Baumwolle
 Brillantschwarz: 80 % Baumwolle, 20 % Polyester
 Smoke: 85 % Baumwolle, 15 % Viskose

Größen

S 92/104, M 116/128, L 140/152

Preis € 18,00 | € 15,00 exkl. MwSt.

Midland Faserpelzjacke

- Strapazierfähiger Strickpelz
- StretchFlex® Technologie
- Wasser- und schmutzabperlend
- Hochelastischer 2x2 Strickbund an den Ärmeln und am Vorderbund

Die Midland Faserpelzjacke ist schon ab der Kindergröße 92/104 erhältlich.

Art. 100038

Material

100 % Polyester

Größen

S 92/104, M 116/128, L 140/152

Preis € 39,96 | € 33,30 exkl. MwSt.

38 

Diese Artikel werden Sie auch interessieren:



S. 224



S. 225



S. 225



S. 98



S. 223

NEU IM SORTIMENT FÜR KINDER



Kindergrößen
104-152



Kindergrößen
92-152

StretchFlex® Canfull Maximus

- StretchFlex® Technologie
- 3CON® Reflex
- Doppelter Bundverschluss und vorgeformte Knie
- Funktionstasche (rechts)
- Innenliegende Seitentasche (links)
- Reflektierende Paspolstreifen
- Gummizug im Hosensbund



Art. 107054

Material

Obermaterial: 63 % Polyester, 34 % Baumwolle, 3 % Spandex
Stretchstoff: 94 % Polyester, 6 % Spandex

Größen

104, 116, 128, 140, 152

Preis € 39,90 | € 33,25 exkl. MwSt.

Maximus Outdoorhose

- StretchAIR® Technologie
- Feuchtigkeits- und schmutzabweisend
- Knieverstärkung aus Kevlar
- Rücken-Nierenschutz mit verstellbaren Hosenträgern
- Strapazierfähige Ausrüstung
- Reflektierende Paspolstreifen



Art. 101853

Material

83 % EME Lycra T-400, 17 % Polyester

Größen

92, 104, 116, 128, 140, 152

Preis € 76,26 | € 63,55 exkl. MwSt.

 Diese Artikel werden
Sie auch interessieren:



FÜR JEDEN SPEZIAL-EINSATZ BEREIT

Der Protos® schützt in bisher unerreichter Dimension. Das Besondere ist, dass alle Protos® Modelle dieselbe Schale besitzen und durch das unkomplizierte modulare Prinzip mit speziellem Zubehör, wie zum Beispiel der Protos® Integral Schutzbrille, aufgerüstet und für andere Einsätze ausgestattet werden können. Doch trotz aller Individualität haben die verschiedenen Typen eines gemeinsam: Bei der Entwicklung standen höchste Sicherheit, bester Tragekomfort und der einzigartige Technologie-Standard an erster Stelle.

Der Protos® Integral ist durch zahlreiche in- und ausländische Patente geschützt. Weitere Patente, insbesondere für die Innenausstattung, das Visier (inkl. Gesichtsschutz mit elastischer Dämpfungs- und Dichtlippe) sowie den CrashAbsorber sind angemeldet und zum Teil bereits erteilt.

Protos® Integral Vorteile.....	S. 12
Protos® Integral Industry.....	S. 17
Protos® Integral Forest.....	S. 21
Protos® Integral Climber.....	S. 25
Protos® Integral Arborist.....	S. 29
Protos® Zubehör.....	S. 33



MAXIMALE SICHERHEIT

Dank der Zertifizierung nach EN 397, EN 1078, EN 1077 und EN 12492 kann das „Protos® Integral System“ innerhalb von Sekunden für Forst, Baumpflege bzw. Klettereinsätze verwendet werden. Kinngurt, Visier, Nackenschutz, Gehörschutz – alles ist integriert und gleichzeitig modular.

10× mehr Sicherheit

- 1 – **Größtes Sichtfeld** im Vergleich zu allen geprüften Helmen am Markt mit maximaler Rundumsicht.
- 2 – Die **Nackenschutzschale** schützt den Hinterkopf bei Stürzen bzw. Schlägen und bannet die Gefahr eines Schädelbasisbruchs.
- 3 – Die sportliche 2-farbige Kombination hat 35 % mehr sichtbare Fläche. Die dadurch stark **erhöhte Sichtbarkeit** gibt dem Träger einen großen Vorteil bei schwierigen Sichtbedingungen (Laub, Nadelwald, Sonneneinstrahlung usw.) zu allen Jahreszeiten.
- 4 – Durch die spezielle **Dämpfungskonstruktion** (3-Punkt-Aufhängung und Stoßdämpfer) der Innenschale werden Schläge abgedämpft und nicht direkt auf den Kopf bzw. die Wirbelsäule übertragen.
- 5 – Mit der erstmaligen Zertifizierung der Normen EN 397 und EN 12492 bietet der Schutzhelm Protos® nicht nur **Schutz vor vertikalen**, sondern auch vor **horizontalen Schlägen**. Daraus ergibt sich ein neuartiger „Rundumschutz“.
- 6 – Aufgrund der ausgeklügelten **Innenschale** sitzt der Protos® perfekt am Kopf. Im Fall einer Krafteinwirkung wird die Energie großflächig verteilt und absorbiert.
- 7 – Da sich der Gehörschutz im aktiven sowie im passiven Zustand immer am Kopf befindet, dient er als **zusätzlicher Schlagschutz**.
- 8 – Der **Sicherheits-Lüftungsschieber** bietet mehrfache Sicherheit an der Stelle, an der es am wichtigsten ist. Horizontale und vertikale Schläge werden durch die zusätzliche Schale absorbiert, bevor die Kräfte auf die Außenschale einwirken.
- 9 – 5-fach-Schlagabsorbierung durch den **CrashAbsorber**. Dank 95 % Luft und 5 % Koroyd® bleibt die Luftzirkulation geringfügig beeinträchtigt. Durch den CrashAbsorber werden Schlägeinwirkungen sichtbar und signalisieren dem Träger das Austauschen des Kopfschutzes.
- 10 – Die Protos® Integral **Schutzbrille** zeichnet sich durch ihre einzigartige (mechanische) Festigkeit aus: Temperaturen von -5 °C bis +55 °C sind völlig unproblematisch. Die Position der Brille lässt sich auf jede Kopfform individuell einstellen. Die Brille wird in die Stirnbandschiene eingeklipst und ist so immer dabei. Der aktive oder passive Zustand lässt sich mit nur zwei Fingern innerhalb kürzester Zeit ändern.

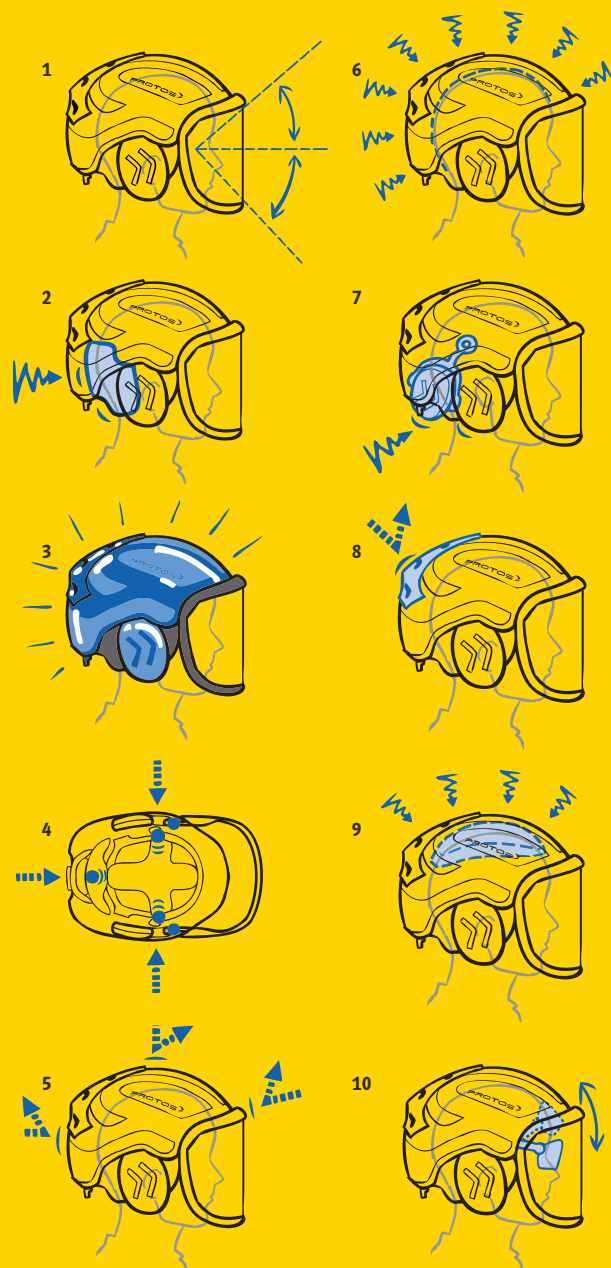

ABSOLUTER KOMFORT

Der Protos® ist die perfekte Kombination aus Funktionalität und Tragekomfort. Die vielen intelligenten Details sorgen für einfache Bedienung, vollkommene Passform und ein angenehmes Tragegefühl.

10× mehr Comfort

- 1 – Durch den **integrierten Gehörschutz** gibt es keine hervorstehenden Anbauteile, mit denen man in Ästen hängen bleiben kann. Der einstellbare Anpressdruck an der Gehörschutzkapselhalterung ermöglicht eine exakte Anpassung.
- 2 – Zwei große Vorteile des **integrierten Gesichtsschutzes**: Arbeiten, ohne an Ästen oder Dornen hängen zu bleiben und eine maximale Rundumsicht.
- 3 – Besserer Halt am Kopf durch eine tiefgreifende, regulierbare **Nackenschale**. Der Protos® sitzt dadurch auch ohne Kinnriemen sicher am Kopf.
- 4 – Die spezielle Konstruktion gewährleistet eine **aktive Belüftung** (Luft kann rundum einströmen und durch die Lüftungskanäle oben entweichen). Die Lüftungskanäle an der Oberseite können durch einen Schieber verschlossen oder geöffnet werden. So kann man den Protos® optimal auf heißes/kaltes/feuchtes Wetter einstellen.
- 5 – Damit der Kinnriemen nicht unter den Gehörschutz rutscht, haben wir eine **spezielle Führung** an der Nackenschale angebracht. So werden der Tragekomfort und die Lärmdämmung nicht negativ beeinflusst.
- 6 – Hervorragender Schweißtransport durch breite Auflagepolster mit **KlimaAIR® Technologie**.
- 7 – Die **patentierte Größeneinstellung** ermöglicht mittels einfachster Bedienung das schnelle Auf- und Absetzen des Protos® Integral. Die einmal vorgenommene Größeneinstellung bleibt, dadurch ist keine erneute Einstellung notwendig.
- 8 – Sämtliche Funktionen sind **mit nur 2 Fingern bedienbar**. So auch der Gehörschutz, welcher vom aktiven Zustand in die integrierte Garage zwischen Kopf und Außenschale geführt werden kann.
- 9 – Das komplette **KlimaAIR® Set** kann heraus genommen werden und ist bei max. 30 °C maschinenwaschbar. Aus Gründen der Hygiene empfehlen wir, die Hauptauflage regelmäßig zu waschen und nach spätestens 2 Jahren auszutauschen.
- 10 – **Perfekte Kommunikation** trotz weiter Distanzen und lauten Umgebungsgläuschen. Das Protos® BT-COM Kommunikationssystem IV macht dies möglich.

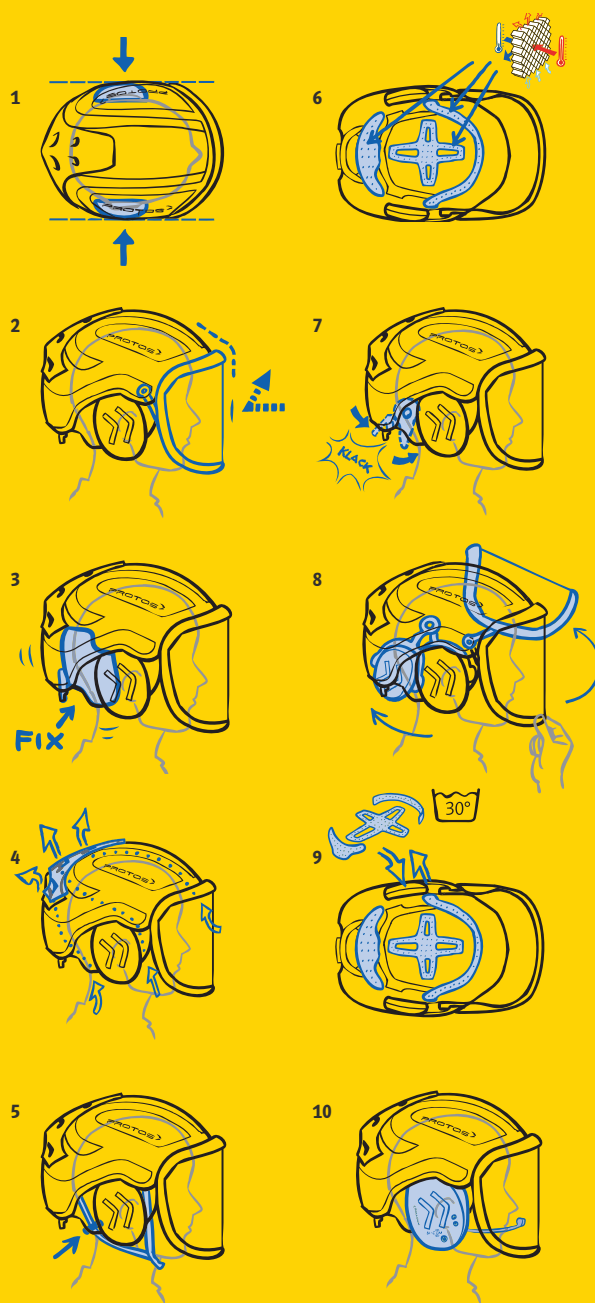



PROTOS® INTEGRAL INDUSTRY

Egal, ob Hoch-, Tief-, oder Straßenbau, Kanal- und Tunnelarbeiten sowie andere industrielle Tätigkeiten – wenn dem Kopf Gefahr droht, ist der richtige Schutz nach EN 397 unabdingbar. Der Protos® Integral Industry wurde für diesen täglichen Einsatz und darüber hinaus entwickelt. Nicht gekannter Tragekomfort und Sicherheitsstandards, die alle Normen weit hinter sich lassen, schützen den Kopf besser als je zuvor. Durch das modulare Prinzip kann der Protos® Integral Industry auch jederzeit für weitere Einsätze aufgerüstet werden. Ein Kopfschutz für alle Einsatzbereiche.

Speziell für den Industriebereich ist eine Identifikation anhand des Kopfschutzes unabdingbar. So gibt es den Protos® Integral Industry in 8 verschiedenen Grundfarben: Rot, Blau, Gelb, Orange, Weiß, Grün, Oliv und Schwarz sowie unterschiedliche Farbfolien. Natürlich ist eine weitere Individualisierbarkeit sowie ein farblicher Unterschied zwischen Lüftungsschieber und Außenschale möglich.

Christof

Größe: 180 cm

Protos® Integral Forest

Protos® Integral Metall Visier F39

Protos® BT-COM Kommunikationssystem IV

Zipp4Fit® Warnweste

Protos® Inuit Herrenjacke, Größe XL

Skin-Dry Zipp2Zipp®, kurzarm, Größe XL

KUNDENINDIVIDUELLE BEKLEBUNGEN, INSBESONDERE REFLEKTIERENDE FOLIEN, SIND AUF ANFRAGE MÖGLICH

PROTOS
integral

Rot



10 ●

12 ●●

13 ●●

Blau



40 ●

42 ●●

43 ●●

Gelb



50 ●

53 ●●

Orange



60 ●

62 ●●

63 ●●

Weiß



70 ○

72 ○●

73 ○●

Grün



80 ●

82 ●●

83 ●●

Oliv



100 ●

102 ●●

109 ●●

Schwarz



31 ●

311 ●●

312 ●●

319 ●●

Diese Artikel werden Sie auch interessieren:



S. 33



S. 38



S. 35



S. 41



S. 40



EN 397



ANSI Z89.1



Alles zu den Einsatzvarianten
erfahren Sie, wenn Sie den
QR Code scannen.

Protos® Integral Industry

Der Protos® Integral Industry bietet nicht nur ein uneingeschränktes Sichtfeld, sondern auch Schutz gegen vertikale und horizontale Schläge. Mit seiner 20-stufigen Größeneinstellung an der patentierten Schnell-Spann-Nackenschale sitzt der Protos® sicher an jedem Kopf und das auch ohne Kinnriemen. Zwischen der Innen- und Außenschale zirkuliert die Luft ideal und hält den Kopf kühl. Die Luftströmung ist durch den Lüftungsschieber regulierbar. Die KlimaAIR® Hauptauflage mit Energieabsorbierung sorgt für perfektes Tragegefühl.

Mit dem Protos® Integral Maclip Kinnriemen (Art. 204043)
Zulassung nach EN 1078 Fahrradhelm.

Art. 202000

Patente und Geschmacksmuster (Designs)

EP Nr. 2 498 636
EU-Design Nr. 1731167
Schweizerisches Design Nr. 137 620
US-Designpatent Nr. D677,006
EP-Patent Nr. 2 498 635
EU-Design Nr. 1 974 528
DE-Design Nr. 20 2012 101 489

Größen

Einheitsgröße (54–62), ÜG: 56–64

Weitere in- und ausländische Patente
und Designs sind angemeldet, insbe-
sondere für die Innenausstattung.

Preis (uni) € 94,80 | € 79,00 exkl. MwSt.
Preis (mit Bekleidung) € 106,80 | € 89,00 exkl. MwSt.

Diese Artikel werden
Sie auch interessieren:



S. 42



S. 42

Die Außenschale des Protos® sollte aus Sicherheitsgründen alle 5 Jahre (nach Herstellungsdatum) ausgewechselt werden. Diese ist separat erhältlich. Wir empfehlen aus hygienischen Gründen, die Hauptauflagepolster regelmäßig zu waschen und bei täglichem Einsatz alle 2–3 Jahre zu wechseln.



Markus
Größe: 177 cm
Protos® Integral Forest
Protos® Integral Metall Visier F39
Protos® Integral Nackenschutz
Ventilation Jacke, Größe M
Ventilation Schnitzschutzhose Typ A, Größe L

PROTOS® INTEGRAL FOREST

Was den Protos® Integral Forest einzigartig macht, ist die Integral Lösung. Alle Bestandteile wurden innerhalb der Helmschale integriert, wodurch man nicht mehr an Ästen, Gestrüpp oder anderen Hindernissen hängen bleiben kann. Der Protos® wurde speziell für den Forst entwickelt und ist auf den gefährlichsten Einsatzbereich zugeschnitten. Die 2-farbige Farbgebung gewährleistet eine erhöhte Sichtbarkeit und die tiefgreifende Nackenschale schützt den Hinterkopf vor Schlägen und bei Stürzen. Der Lüftungsschieber bietet nicht nur ein Plus an Tragekomfort, bei Schlägeinwirkungen dient er als zusätzlicher Stoßfänger, bevor die Kräfte auf die Hauptschale einwirken.

Patenterte Lösungen wie das Ätz-Metall Visier, welches das Sichtfeld nicht einschränkt, und der integrierte Gehörschutz runden den Protos® Integral Forest ab.

Zertifiziert ist der Protos® Integral Forest und dessen Zubehör nach EN 397, EN 352-3 und EN 1731 S.

Holzer Logo jetzt auch auf dem Protos® Integral als individuelle Beklebung.

Art. 105052

Preis € 3,96 | € 3,30 exkl. MwSt.



KUNDENINDIVIDUELLE BEKLEBUNGEN, INSBESONDERE REFLEKTIERENDE FOLIEN, SIND AUF ANFRAGE MÖGLICH

PROTOS
integral

Rot



10 ●

12 ●●

13 ●●

Blau



40 ●

42 ●●

43 ●●

Gelb



50 ●

53 ●●

Orange



60 ●

62 ●●

63 ●●

Weiß



70 ○

72 ○●

73 ○●

Grün



80 ●

82 ●●

83 ●●

Oliv



100 ●

102 ●●

109 ●●

Schwarz



31 ●

311 ●●

312 ●●

319 ●●

Diese Artikel werden Sie auch interessieren:



S. 88



S. 169



S. 195



S. 103



S. 175



EN 352-3



EN 397



EN 1731 S

16 Öffnungen/cm²39 Öffnungen/cm²

ANSI Z89.1



Alles zu den Einsatzvarianten
erfahren Sie, wenn Sie den
QR Code scannen.

Protos® Integral Forest

Der Forstbereich und seine extrem wechselhaften Anforderungen waren die Ausgangslage für die Entwicklung des Protos® Integral Prinzips. Da sich im Forst Äste und andere Gegenstände gerne an Bauteilen des Kopfschutzes verfangen, sind beim Protos® alle Teile, vom Visier bis zum Gehörschutz, integriert und ein Hängenbleiben ist somit unmöglich. Mit den Zertifizierungen nach EN 397, EN 352-3 und EN 1731 S ist der Protos® Integral Forest und sein Zubehör für die härtesten Einsätze und extremsten Wetterverhältnisse, von nass-kalten bis trocken-heißen Temperaturen, die perfekte Wahl. Auch wenn der Gehörschutz in passiver Position ist, hält der Protos® perfekt am Kopf.

Art. (inkl. Metall Visier G16) 204000

Art. (inkl. Metall Visier F39) 204002

Art. (optional Protos® Integral Maclip Kinnriemen) 204043

Patente und Geschmacksmuster (Designs)

EP Nr. 2 498 636

EU-Design Nr. 1731167

Schweizerisches Design Nr. 137 620

US-Designpatent Nr. D677,006

EP-Patent Nr. 2 498 635

EP-Patent Nr. 2 506 731

US-Patent Nr. 8,806,667

EU-Design Nr. 1 974 528

DE-Design Nr. 20 2012 101 489

Größen

Einheitsgröße (54–62), ÜG: 56–64

Weitere in- und ausländische Patente und Designs sind angemeldet, insbesondere für die Innenausstattung, das Visier (inkl. Gesichtsschutz mit elastischer Dämpfungs- und Dichtlippe) sowie den CrashAbsorber.

Preis (uni) € 186,00 | € 155,00 exkl. MwSt.

Preis (mit Bekleidung) € 198,00 | € 165,00 exkl. MwSt.

Diese Artikel werden
Sie auch interessieren:



S. 42



S. 42

Die Außenschale des Protos® sollte aus Sicherheitsgründen alle 5 Jahre (nach Herstellungsdatum) ausgewechselt werden. Diese ist separat erhältlich. Wir empfehlen aus hygienischen Gründen, die Hauptauflagepolster regelmäßig zu waschen und bei täglichem Einsatz alle 2–3 Jahre zu wechseln.

A man wearing a yellow and orange safety helmet, a grey wool jacket, orange safety pants with reflective stripes, and red gloves is working on a large metal structure. He is looking upwards and to the right. The structure consists of large metal wheels and chains. The background is a clear blue sky.

Wilhelm
Größe: 174 cm
Protos® Integral Climber
Protos® BT-COM Kommunikationssystem IV
Protos® Integral Nackenschutz
Grizzly Jacke, Größe XL
Wollfilzhandschuhe, Größe 7/8
Ventilation Schnitenschutzhose EN 20471, Größe L
Schnitenschutzschuh Pilatus, Größe 43

PROTOS[®] INTEGRAL CLIMBER

Wenn die Norm (Arbeitssituation) einen Kopfschutz nach EN 12492 vorschreibt, ist der Protos[®] Integral Climber die erste Wahl. Auch für die technische Unfall- und Höhenrettung ist er geeignet. Dank dem modularen Prinzip lässt sich der Protos[®] Integral Climber auch für weitere Einsätze ausrüsten. Die tiefgreifende Nackenschale des Protos[®] Integral verhindert ein Verrutschen und das auch bei Überkopf arbeiten. Der Protos[®] Integral Climber ist mit dem CrashAbsorber ausgestattet. Dieser besteht zu 95 % aus Luft, bietet die 5-fache Schlagabsorbierung und lässt die Luftzirkulation im Protos[®] unbeeinträchtigt.

Der unvergleichliche Tragekomfort und das Mehr an Sicherheit machen den Protos[®] Integral Climber auch perfekt für Einsätze am Boden.

KUNDENINDIVIDUELLE BEKLEBUNGEN, INSBESONDERE REFLEKTIERENDE FOLIEN, SIND AUF ANFRAGE MÖGLICH

Rot



10 ● 12 ●● 13 ●●

Blau



40 ● 42 ●● 43 ●●

Gelb



50 ● 53 ●●

Orange



60 ● 62 ●● 63 ●●

Weiß



70 ○ 72 ○● 73 ○●

Grün



80 ● 82 ●● 83 ●●

Oliv



100 ● 102 ●● 109 ●○

Schwarz



31 ● 311 ●● 312 ●● 319 ●○

Diese Artikel werden Sie auch interessieren:



S. 33



S. 33



S. 35



S. 88



S. 40



OUTDOOR



BAUMPFLERGE



ARBEITSSCHUTZ

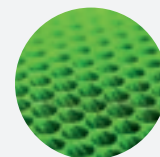

Protos® CrashAbsorber



EN 397



EN 1077 B



EN 1078



EN 12492

ANSI Z89.1



Alles zu den Einsatzvarianten
erfahren Sie, wenn Sie den
QR Code scannen.

Protos® Integral Climber

Der Protos® Integral Climber ist mit dem Kinnriemen und dem CrashAbsorber ausgestattet. Durch diese Ausführung erfüllt er zusätzlich die Norm EN 12492 und ist damit perfekt als Kopfschutz zum Klettern und Radfahren geeignet. In puncto Tragekomfort ist der Protos® Integral Climber identisch mit dem Protos® Integral Industry und hat kein spürbares Mehrgewicht. Jederzeit kann der Protos® mit Originalzubehör bestückt werden.

Ausführung mit dem Protos® Integral Maclip Kinnriemen (Art. 204043)
Zulassung nach EN 1078 Fahrradhelm und EN 1077 Skihelm Klasse B

Art. 203000

Patente und Geschmacksmuster (Designs)

EP Nr. 2 498 636
EU-Design Nr. 1731167
Schweizerisches Design Nr. 137 620
US-Designpatent Nr. D677,006
EP-Patent Nr. 2 498 635
DE-Patent Nr. 10 2011 054 945
EU-Design Nr. 1 974 528
DE-Design Nr. 20 2012 101 489

Größen

Einheitsgröße (54–62), ÜG: 56–64

Weitere in- und ausländische Patente und Designs sind angemeldet, insbesondere für die Innenausstattung sowie den CrashAbsorber.

Preis (uni) € 141,60 | € 118,00 exkl. MwSt.
Preis (mit Bekleidung) € 153,60 | € 128,00 exkl. MwSt.

Diese Artikel werden
Sie auch interessieren:



S. 42



S. 42

Die Außenschale des Protos® sollte aus Sicherheitsgründen alle 5 Jahre (nach Herstellungsdatum) ausgewechselt werden. Diese ist separat erhältlich. Wir empfehlen aus hygienischen Gründen, die Hauptauflagepolster regelmäßig zu waschen und bei täglichem Einsatz alle 2–3 Jahre zu wechseln.



Christian

Größe: 178 cm

Protos® Integral Arborist

Protos® Integral Schutzbrille

Arboristjacke, Größe S

StretchFlex® Fine Grip, Größe M/8

Globe Outdoorhose, Größe S

Zenith STX Bergschuhe, Größe 42

PROTOS[®] INTEGRAL ARBORIST

Der perfekte Sitz und optimale Halt des Protos[®] Integral Arborist machen ihn perfekt für Arbeiten in der Höhe, bei denen ein Gesichtsschutz unverzichtbar ist. Der Gehörschutz und Gesichtsschutz sind in die Schale des Kopfschutzes integriert und verhindern somit ein Hängenbleiben an Ästen und hervorstehenden Teilen. Die spezielle Konstruktion des Protos[®] Integral ermöglicht der kühlenden Luft von allen Seiten einzuströmen und durch den Lüftungsschieber zu entweichen. Dies gewährleistet, dass der Kopf auch bei den anstrengendsten Tätigkeiten nicht kollabiert (überhitzt). Nach strapazierenden Arbeiten kann das KlimaAIR[®] Set ausgetauscht und bei 30 °C gewaschen werden, um die Hygiene aufrecht zu erhalten. Die Führung des Kinnriemens ist so konstruiert, dass er nicht unter den Gehörschutz rutschen kann und dort die Lärmdämmung oder den Tragekomfort beeinflusst. Selbstverständlich ist der Protos[®] Integral Arborist nach EN 397, EN 1078, EN 1077 und EN 12492 und dessen Zubehör EN 352-3 und EN 1731 S zertifiziert.

KUNDENINDIVIDUELLE BEKLEBUNGEN, INSBESONDERE REFLEKTIERENDE FOLIEN, SIND AUF ANFRAGE MÖGLICH

PROTOS
integral

Rot



10 ●

12 ●●

13 ●●

Blau



40 ●

42 ●●

43 ●●

Gelb



50 ●

53 ●●

Orange



60 ●

62 ●●

63 ●●

Weiß



70 ○

72 ○●

73 ○●

Grün



80 ●

82 ●●

83 ●●

Oliv



100 ●

102 ●●

109 ●●

Schwarz



31 ●

311 ●●

312 ●●

319 ●●

Diese Artikel werden Sie auch interessieren:



S. 89



S. 166



S. 81



S. 163



S. 131



JAGD&NACHSUCHE



BAUMPFLERGE



EN 352-3



EN 1077 B



EN 1078



EN 1731 S



EN 12492

ANSI Z89.1

16 Öffnungen/cm²39 Öffnungen/cm²

Alles zu den Einsatzvarianten erfahren Sie, wenn Sie den QR Code scannen.

Protos® Integral Arborist

Der Protos® Integral Arborist ist auf die Höhenarbeiten abgestimmt. In einem Umfeld, das höchste Konzentration und Aufmerksamkeit erfordert, darf der Kopfschutz nicht stören und auf keinen Fall ungewollt verrutschen. Dank der tiefgreifenden Nackenschale sitzt der Kopfschutz auch bei Schräglage und Über-Kopf-Arbeiten perfekt und vermittelt einen sicheren Halt. Das gesamte modulare Prinzip ist mit nur zwei Fingern einstellbar. Dieses Modell ist zusätzlich mit einem Kinnriemen ausgestattet.

Ausführung mit dem Protos® Integral Maclip Kinnriemen (Art. 204043)
Zulassung nach EN 1078 Fahrradhelm und EN 1077 Skihelm Klasse B

Art. (inkl. Metall Visier G16) 205000

Art. (inkl. Metall Visier F39) 205002

Patente und Geschmacksmuster (Designs)

EP Nr. 2 498 636, EU-Design Nr. 1731167
Schweizerisches Design Nr. 137 620
US-Designpatent Nr. D677,006
EP-Patent Nr. 2 498 635
EP-Patent Nr. 2 506 731
US-Patent Nr. 8,806,667
DE-Patent Nr. 10 2011 054 945
EU-Design Nr. 1 974 528
DE-Design Nr. 20 2012 101 489

Größen

Einheitsgröße (54–62), ÜG: 56–64

Weitere in- und ausländische Patente und Designs sind angemeldet, insbesondere für die Innenausstattung, das Visier (inkl. Gesichtsschutz mit elastischer Dämpfungs- und Dichtlippe) sowie den CrashAbsorber.

Preis (uni) € 225,60 | € 188,00 exkl. MwSt.

Preis (mit Bekleidung) € 237,60 | € 198,00 exkl. MwSt.

Diese Artikel werden Sie auch interessieren:



S. 42



S. 42

Die Außenschale des Protos® sollte aus Sicherheitsgründen alle 5 Jahre (nach Herstellungsdatum) ausgewechselt werden. Diese ist separat erhältlich. Wir empfehlen aus hygienischen Gründen, die Hauptauflagepolster regelmäßig zu waschen und bei täglichem Einsatz alle 2–3 Jahre zu wechseln.



Volker Hagmeier ist in der Land- und Forstwirtschaft zuhause. In Geislingen an der Steige, Nähe Göppingen in Baden-Württemberg, ist sein Unternehmen für die Region ein wichtiger Dienstleister und Produzent. Wir haben ihn zu seiner Tätigkeit befragt und er erzählt, warum er dabei auf die Produkte von Pfanner vertraut.

Volker, du bist in der Landwirtschaft tätig, ohne selbst direkt Felder zu bewirtschaften. Erzähl' uns doch bitte von deinem Geschäftsmodell.

Das ist richtig. Wir selbst bauen nichts an, sondern sind Dienstleister für andere Landwirte – und zwar als landwirtschaftlicher Lohnbetrieb.

Was bedeutet das genau?

Wir verarbeiten das Getreide von verschiedenen Landwirten zu Futtermittel für deren Vieh oder mischen es in unserer Mischanlage zu Mehl. Dabei ist der Vorteil für unsere Kunden, dass sie selbst nicht die aufwändigen Anlagen betreiben müssen, sondern sich ganz auf ihr „Kerngeschäft“, den Anbau und die Ernte, konzentrieren können. Wir übernehmen dann das Erntegut und verarbeiten es weiter zu den gewünschten Produkten.

Wie viele Kunden bedienst du auf diese Weise?

Wir arbeiten derzeit für rund 250 bis 300 verschiedene Betriebe, die aus einem Umkreis von ca. 60 Kilometern um Waldhausen zu uns kommen. Das Ganze bewältigen wir mit 2 Mitarbeitern und einer Teilzeitkraft.

Und du selbst betreibst gar keine Landwirtschaft?

Nein, wir haben zwar 10 ha Land, aber das haben wir verpachtet. Wir haben uns irgendwann darauf spezialisiert, die Produkte unserer Kollegen zu verarbeiten, anstatt selbst zu produzieren. Das passt gut für uns und unsere Dienstleistung ist sehr gefragt.

Aber ganz ohne handwerkliche Tätigkeit geht es dann doch nicht. Neben dem Lohnbetrieb gibt es ja auch noch den Forstbetrieb, in dem du selbst Hand anlegst.

Das stimmt. Wir bewirtschaften einiges an Wald. Hier schlagen wir zum Beispiel im Auftrag des Landes Baden-Württemberg Holz – jährlich sogar bis zu 15.000 Festmeter. Außerdem wird natürlich der gesamte Wald von uns von A bis Z gepflegt, was beim Aufforsten beginnt und dann eben beim Schlagen endet.

Und die Mitarbeiter sind hoffentlich gut geschützt mit entsprechender Arbeitsbekleidung.

Aber klar. Die tragen alle Protos® und Schnittschutzhosen von Pfanner. Wir haben sogar auch schon den Protos® mit Funkverbindung getestet, um optimal bei der Arbeit kommunizieren zu können.

Wie lange bist du denn schon Pfanner-Kunde?

Mit einer Unterbrechung mittlerweile seit 11 Jahren.

Unterbrechung?

Ja, es gab vor ein paar Jahren einen Lieferantenwechsel. Da sind wir kurz „abtrünnig“ geworden. Aber mittlerweile ist Pfanner wieder voll im Einsatz. Übrigens auch im Lohnbetrieb, wo es weniger um Sicherheit geht, als um entsprechenden Komfort. Und da ist die Arbeitshose von Pfanner die perfekte Lösung. Und dabei bleiben wir jetzt auch.

Das ist ein guter Vorsatz. Danke für das Gespräch.



**BEI UNSERER
ARBEIT GEHT ES
AUCH UM
MAXIMALSTE
SICHERHEIT. WIR
TRAGEN ALLE
PROTOS[®] UND
SCHNITTSCHUTZ-
HOSEN VON
PFANNER.**



Hannes

Größe: 178 cm

Protos® Integral Forest

Protos® Integral Metall Visier F39

Protos® BT-COM Kommunikationssystem IV

Protos® Integral Nackenschutz

KlimaAIR® Forstjacke, Größe L



JAGD&NACHSUCHE



BAUMPFLERGE



FORST



ARBEITSSCHUTZ

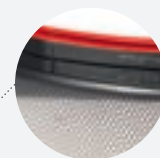

Protos® Integral Metall Visier G16

EN 1731 S
ANSI Z87

patentierte Gummikante



Protos® Integral Metall Visier F39

EN 1731 S
ANSI Z87

Protos® Integral Clear Visier

EN 166 FT
ANSI Z87

Protos® Integral Metall Visier F39/G16 / Clear Visier

Das Ätz-Metall Visier und das Clear Visier für den Protos® Integral liegen passgenau am Kopfschutz an. Durch diese Passform gibt es keine überstehenden Teile oder Hohlräume, in welchen sich Geäst und Schmutzteile verfangen können. Die patentierte Gummikante am oberen Rand des Visiers lässt Flüssigkeiten, Staub und Regen nicht von oben eindringen, sondern leitet diese rechts und links am Visier vorbei ab. Das Protos® Integral Clear Visier ist ein extrem leichtes Polycarbonat Visier.

Art. (Metall Visier F39) 204063
Art. (Metall Visier G16) 204064
Art. (Clear Visier) 204071

Des Weiteren ist das Protos® Integral Clear Visier auch bei extremen Temperaturen von -5 °C bis +55 °C voll einsatzfähig und ermöglicht so einen ganzjährigen Einsatz. Das Polycarbonat Visier ist geprüft und zugelassen nach EN 166:2002 Schutzklasse 1FT und bietet einen UV-Schutzfilter.

Weitere in- und ausländische Patente und Designs für das Visier (inkl. Gesichtsschutz mit elastischer Dämpfungs- und Dichtlippe) sind angemeldet.

Patent
US-Patent Nr. 8,806,667

Größen
Einheitsgröße

16 Öffnungen/cm²39 Öffnungen/cm²

Preis..... € 47,76 | € 39,80 exkl. MwSt.

Diese Artikel werden
Sie auch interessieren:



S. 38



S. 42



S. 42



S. 41



S. 43



Sebastian
Größe: 170 cm
Protos® Integral Industry
Protos® Integral Schutzbrille
Skin-Dry Zipp2Zipp®, kurzarm, Größe M
StretchZone® Canvas Hose, Größe L
BOA® Seguro high SI-Schuhe S3, Größe 42



JAGD&NACHSUCHE



OUTDOOR



BAUMPFLEGE



FORST



ARBEITSSCHUTZ



Protos® Integral Schutzbrille

EN 166 | EN 170
ANSI Z87.1

Optischer Brilleneinsatz

EN 166 | EN 172
ANSI Z87.1EN 166 | EN 170
ANSI Z87.1EN 166 | EN 172
ANSI Z87.1Protos® Integral Schutzbrille mit
optischem Brilleneinsatz

Protos® Integral Schutzbrille

Die Protos® Integral Schutzbrille ist passend für jeden Kopf. Die Bügel der Brille lassen sich in ihrer Länge und ihrem Winkel variieren und passen sich so der Größe des Kopfes an. So kann sie individuell und nach den persönlichen Bedürfnissen ausgerichtet werden. Auch die Soft-Nasenbügel lassen sich kinderleicht an die Nasenbreite anpassen. Somit wird garantiert, dass die Brille hinterlüftet wird.

Höchste mechanische Festigkeit bei extremen Temperaturen nach EN 166:2002 ist für die Protos® Integral Schutzbrille kein Problem. Diese Eigenschaft trifft auf die Scheibe sowie auf die Brillenbügel zu. Dies macht die Brille trotz ihres geringen Gewichts äußerst robust. Neben der Stabilität ist die Brille zusätzlich mit einem UV-Schutzfilter nach EN 170:2003 sowie einem Sonnenschutzfilter entsprechend der Norm EN 172:2002 ausgestattet. So können auch die unsichtbaren Gefahren des Sonnenlichts den Augen nichts anhaben. Die Brille ist direkt mit der Innenschale verbunden und stört so nicht den Komfort und die Schalldämmung, wenn der Gehörschutz verwendet wird.

Art. 204090

Je nach Farbe weisen die Brillen noch weitere Eigenschaften auf:

Klar

- Antifog
- Optische Güteklasse 1
- Lichttransmissionsgrad 91 %

Gelb

- Antifog
- Optische Güteklasse 1
- Lichttransmissionsgrad 85 %

Orange

- Antifog
- Optische Güteklasse 1
- Lichttransmissionsgrad 75 %

Grau verspiegelt

- Optische Güteklasse 1
- Lichttransmissionsgrad 13 %

In- und ausländische Patente und Designs sind angemeldet und zum Teil bereits erteilt.

0 30 50 60

Optischer Brilleneinsatz

Der optische Brilleneinsatz wurde speziell für die Protos® Integral Schutzbrille entwickelt. Er lässt sich kinderleicht am Nasensteg der Protos® Integral Schutzbrillen einclippen. In den Brilleneinsatz können optische Gläser bis zu +/-4 Dioptrien problemlos vom Optiker eingesetzt werden. Durch die Platzierung hinter der Schutzbrille sind die optischen Gläser perfekt geschützt. Ein großer Vorteil durch den integrierten Brilleneinsatz besteht darin, dass keine Brillenbügel den Gehörschutz beeinträchtigen und unangenehm an den Kopf gedrückt werden.

Art. 204094

2C UV-Schutzfilter mit verbesserter Farberkennung laut EN 170:2003

5 Sonnenschutzfilter laut EN 172:2002
Die Zahl nach dem Bindestrich gibt den Grad der Tönung an – je dunkler desto höher der Wert

1 höchste optische Güte – ideal für den Dauereinsatz
FT höchste zu erreichende mechanische Festigkeit bei extremen Temperaturen laut EN 166:2002 (-5 °C bis +55 °C), dies gilt für die Schutzscheibe sowie für die Bügel
N Antifog

Preis (Schutzbrille) ... € 39,36 | € 32,80 exkl. MwSt.
Preis (Brilleneinsatz) ... € 6,00 | € 5,00 exkl. MwSt.

Diese Artikel werden
Sie auch interessieren:



S. 43



S. 87



S. 53



S. 41



S. 33



Wilhelm

Größe: 174 cm

Protos® Integral Climber

Protos® BT-COM Kommunikationssystem IV

Grizzly Jacke, Größe XL

Wollfilzhandschuhe, Größe 7/8

Ventilation Schnitenschutzhose EN 20471, Größe L

Schnitenschutzschuh Pilatus, Größe 43



Klaus

Größe: 168 cm

Protos® Integral Climber

Protos® Integral Clear Visier

Protos® BT-COM Kommunikationssystem IV

Nanoshield® Regenjacke, Größe S

StretchFlex® Ice Grip, Größe M/8

Globe Outdoorhose, Größe S



Protos® BT-COM Kommunikationssystem IV

- Bis zu vier Teilnehmer
- Reichweite bis zu mehreren Hundert Metern
- Ungestörte und klare Kommunikation
- Nur 42 g Mehrgewicht inklusive Akku
- Keine Kabel und Steckverbindungen
- Verbindung mit Mobiltelefon möglich
- Mikrofon mit Umgebungsgeschminderdrückung
- Einfachste Bedienung
- Parkposition uneingeschränkt
- 9 Farben zur Auswahl
- Mitgelieferter USB-Ladebügel

Der Protos® Integral BT-COM garantiert eine störungsfreie Kommunikation. Durch die Bluetooth® Technologie wird die Verbindung nicht durch funkende Kräne oder Ähnlichem beeinträchtigt und das bei einer Reichweite bis zu mehreren Hundert Metern. Das Mikrofon dämpft die Umgebungsgeschminderdrückung und ermöglicht eine perfekte Kommunikation.

Dank einer einzigen Multifunktionstaste und Lautstärkereglern lässt sich das Bluetooth® Kommunikationssystem kinderleicht mit nur einem Finger bedienen. Die gesamte Technik ist in der Gehörschutzkapsel verbaut, wodurch es keine Kabel gibt und die uneingeschränkte Bewegungsfreiheit garantiert ist. Über den mitgelieferten USB-Ladebügel kann der BT-COM problemlos an jedem USB-Anschluss geladen werden.

Art. 205200



Protos® BT-COM
Dämmeinlage
Art. 204211



Protos® BT-COM
Mikrofonpolster
Art. 204212



Protos® BT-COM
USB-Ladebügel
Art. 204201

Preis.....	€ 439,20 € 366,00 exkl. MwSt.
Preis (Dämmeinlage).....	€ 4,92 € 4,10 exkl. MwSt.
Preis (Mikrofonpolster).....	€ 4,20 € 3,50 exkl. MwSt.
Preis (USB-Ladebügel).....	€ 39,60 € 33,00 exkl. MwSt.

Diese Artikel werden
Sie auch interessieren:



S. 40



S. 21



S. 40



S. 40



S. 29



JAGD&NACHSUCHE



OUTDOOR



BAUMPFLERGE



FORST

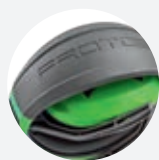
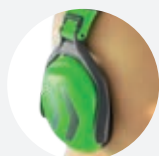
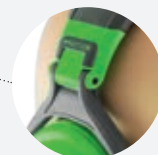

ARBEITSSCHUTZ

Kopfbügel mit speziellen
AuflagepolsternKombinierbar mit den Protos®
Integral Schutzbrillenauswechselbare Protos® Integral
GehörschutzkapselKeine hervorstehende
Teile**NEW**
IN OUR COLLECTION

Protos® Headset Integral

- Der Anliegendste Kopfbügel ohne Druckstellen am Kopf zu verursachen
- Keine hervorstehende Teile
- Extrem leicht
- Praktisch zu verstauen
- Kombinierbar mit dem BT-COM und Protos® Integral Schutzbrillen

Mit dem Protos® Headset Integral ist man für jeden Einsatz gerüstet. Durch einfaches kombinieren mit dem BT-COM lässt sich der Kopfbügel für jede Situation individuell einrichten und ist so der ideale Begleiter.

Durch seine extrem leichte Bauweise und den speziellen Auflagepolstern und deren besondere Platzierung am Kopfbügel können keine Druckstellen entstehen. Trotzdem bleibt der Kopfbügel wo er ist und verrutscht, egal in welcher Lage, garantiert nicht.



81 ●



Protos® Headset Bracket



Protos® Headset Glasses Clip, 1 Paar

Art. (Protos® Headset Integral) 204068
Art. (Protos® Headset Bracket) 204061
Art. (Protos® Headset Glasses Clip) 204096

Preis (Protos® Headset Integral)..... € 69,00 | € 57,50 exkl. MwSt.
Preis (Protos® Headband Brackets)..... € 43,20 | € 36,00 exkl. MwSt.
Preis (Protos® Headset Glasses Clip)..... € 7,92 | € 6,60 exkl. MwSt.

Diese Artikel werden
Sie auch interessieren:



S. 17



S. 38



S. 40



S. 35



S. 43



Protos® Integral Gehörschutzkapsel
Art. 204058



Protos® Integral Gehörschutz

Der patentierte Gehörschutz des Protos® Integral bietet eine Geräuschreduzierung von SNR=27 dB und erzeugt somit ein unbedenkliches Niveau. Durch die Erfüllung der Norm EN 352-3 ist der Gehörschutz für alle Arbeiten mit störendem oder gesundheitsschädlichem Lärm unabdingbar. Sollte der Gehörschutz nicht benötigt werden, lässt er sich einfach mit zwei Finger von der Aktiv- in die Passivposition schieben. Der Gehörschutz kann kinderleicht ein- und ausgeclipst werden.

Art. 204067

Einfarbig

10 ● 40 ● 50 ● 60 ● 70 ○

80 ● 100 ● 31 ● 20 ●

Zweifarbige

13 ●● 21 ●● 24 ●● 43 ●● 53 ●●

26 ●● 63 ●● 72 ●● 73 ●● 28 ●●

83 ●● 231 ●● 731 ●● 131 ●●



Gehörschutz Dämmeinlage
Art. 204059

Die Dämmeinlage sorgt für eine Reduzierung der Umgebungsgereusche, sodass das Gehör nicht geschädigt wird.



Gehörschutz Dämmrolle
Art. 204062

Die Dämmrolle garantieren einen Sitz ohne Druckstellen des Gehörschutzes um die Ohren.



Gehörschutzbügel
Art. 204057

Der Bügel dient dazu, die Gehörschutzkapsel am Protos® zu montieren und ermöglicht die Einstellung der Höhe sowie den Anpressdruck zu regulieren.

Um die Geräuschabsorbierungswerte zu erhalten, sollte die Dämmeinlage alle 2-3 Jahre und die Dämmrolle bei täglicher Nutzung halbjährlich ausgetauscht werden.

Preis (Protos® Integral Gehörschutz).....	€ 45,00 € 37,50 exkl. MwSt.
Preis (Protos® Integral Gehörschutzkapsel).....	€ 25,80 € 21,50 exkl. MwSt.
Preis (Gehörschutz Dämmeinlage).....	€ 9,36 € 7,80 exkl. MwSt.
Preis (Gehörschutz Dämmrolle).....	€ 9,84 € 8,20 exkl. MwSt.
Preis (Gehörschutzbügel).....	€ 29,52 € 24,60 exkl. MwSt.

Diese Artikel werden Sie auch interessieren:



S. 17



S. 63



S. 33



S. 38



S. 39



JAGD&NACHSUCHE



OUTDOOR



FORST



ARBEITSSCHUTZ

BESTELLEN SIE DIE MACLIP LIGHT ZUSAMMEN MIT IHREM PROTOS® – WIR SORGEN FÜR DIE PERFEKTE MONTAGE



Protos® Maclip Light (links)



Protos® Maclip Light (rechts)



Protos® Maclip Light mini

Protos® Maclip Light / Protos® Maclip Light mini

Die Maclip Light ist eine LED Sicherheitslampe, welche außen, links oder rechts, am Protos® montiert wird. Diese Lampe ist von der DEKRA zertifiziert und nicht leitfähig. Darüber hinaus ist sie explosions sicher nach den ATEX-Zonen 1 und 21. Mit einem Lichtstrom von ~120 Lumen erzeugt die Lampe ausreichend Helligkeit für die meisten Tätigkeiten. Die Maclip Light wird über ein magnetisches System am Protos® befestigt. Aber auch für die Gürtelhalterung ist dieses System passend.

Die Protos® Maclip Light mini hat 30 Lumen, ist zu 100 % wasserdicht und ist beidseitig verwendbar. Zusätzlich ist die Protos® Maclip Light mini explosions sicher nach der ATEX-Zone 1 und DEKRA zertifiziert.

Die Montage der Maclip Light Protos® Halterung ist nur über die Protos GmbH oder Ihren Fachhändler möglich.

Art. (Protos® Maclip Light links) 204074
Art. (Protos® Maclip Light rechts) 204078
Art. (Protos® Maclip Light mini) 204044



Maclip Light
Lampenhalterung
Art. 204075



Maclip Light mini
Lampenhalterung
Art. 204045



Maclip Light Protos®
Halterung
Art. 204076



Maclip Light
Gürtelhalterung
Art. 204077

Magnetisches
Clipsystem für die
Maclip Light (beidseitig
verwendbar).

Magnetisches
Clipsystem für die
Maclip Light mini (beid-
seitig verwendbar).

Magnetisches
Clipsystem für den
Protos® Integral (beid-
seitig verwendbar).

Magnetisches
Clipsystem für die
Befestigung am Gürtel.

Preis (Maclip Light).....	€ 54,54 € 45,45 exkl. MwSt.
Preis (Maclip Light mini).....	€ 30,48 € 25,40 exkl. MwSt.
Preis (Lampenhalterung).....	€ 17,88 € 14,90 exkl. MwSt.
Preis (Lampenhalterung mini).....	€ 11,34 € 9,45 exkl. MwSt.
Preis (Protos® Halterung).....	€ 22,32 € 18,60 exkl. MwSt.
Preis (Gürtelhalterung).....	€ 24,60 € 20,50 exkl. MwSt.

Diese Artikel werden
Sie auch interessieren:



S. 25



S. 38



S. 43



S. 40



S. 35



JAGD&NACHSUCHE



OUTDOOR



BAUMPFLERGE



FORST



ARBEITSSCHUTZ



KlimaAIR® Set



KlimaAIR® Stirnband



KlimaAIR® Set

Die Haupt- und Nackenauflege sowie das Stirnband des Protos® bestehen aus hochwertigen Cocos Funktionsfasern in Kombination mit unserer bewährten KlimaAIR® Technologie. Diese Kombination, in Verbindung mit der optimierten Hauptauflage, garantiert eine optimale Luftzirkulation am Kopf. Das komplette Set kann herausgenommen werden und ist bei max. 30 °C maschinenwaschbar.

Art. 204060

Aus hygienischen Gründen empfehlen wir, das KlimaAIR® Set bei regem Gebrauch regelmäßig zu waschen und alle 2-3 Jahre zu wechseln.

Geschmacksmuster (Designs)
DE-Design Nr. 20 2012 101 489

Preis € 19,80 | € 16,50 exkl. MwSt.

KlimaAIR® Stirnband

Das Stirnband, welches mit KlimaAIR® Technologie und Cocos Funktionsfasern ausgestattet ist, weist kürzeste Trocknungszeiten auf. So ist es innerhalb von 15 Minuten wieder komplett getrocknet. Das KlimaAIR® Stirnband wird mit der Führungsschiene zum einfachen Einclippen in den Protos® ausgeliefert und ist maschinenwaschbar bis 30 °C.

Art. 204070

Aus hygienischen Gründen empfehlen wir, das KlimaAIR® Stirnband bei regem Gebrauch regelmäßig zu waschen und alle 2-3 Jahre zu wechseln.

Preis € 8,16 | € 6,80 exkl. MwSt.

Diese Artikel werden Sie auch interessieren:



S. 17



S. 38



S. 33



S. 35



S. 43



JAGD&NACHSUCHE



OUTDOOR



BAUMPFLERGE



FORST



ARBEITSSCHUTZ



Protos® Integral Maclip Kinnriemen
Kinnriemen mit einem magnetischen
Verschlussystem



EN 397
EN 1077 B
EN 1078
EN 12492



Protos® Integral Maclip Kinnriemen

Der Kinnriemen ist passend für die Schale des Protos® Integral. Über Einschubknöpfe kann der Kinnriemen in den vorgefertigten Ösen des Protos® befestigt werden. Durch die Bandführung an der Nackenschale wird ein störungsfreier Sitz des Kinnriemens garantiert. Außerdem kann er nicht unter die Auflage des Gehörschutzes rutschen.

Art. 204043

Wir empfehlen, den Kinnriemen bei täglichem Gebrauch alle 1-2 Jahre zu wechseln.

Preis (Protos® Integral Maclip Kinnriemen) € 29,76 | € 24,80 exkl. MwSt.

Protos® Integral Nackenschutz

Der Nackenschutz für den Protos® Integral ist in verschiedenen Farben erhältlich. Alle Varianten des Nackenschutzes für den Protos® Integral bestehen aus hochwertigem 3-lagigem SympaTex Funktionsstoff. Durch das Material und die Form verhindert der Nackenschutz das Eindringen von Schmutz und Flüssigkeiten in den Nacken. Zusätzlich ist der Nackenschutz selbst schmutz- und wasserabweisend und somit pflegeleicht. Der Nackenschutz kann über ein einfaches Einclippen an dem Nackenträger des Protos® befestigt werden. Durch seine besondere Positionierung blockiert er den Frischluftaustausch nicht.

Art. 204065



10 ●

20 ●

40 ●

60 ●

Preis € 29,76 | € 24,80 exkl. MwSt.

Diese Artikel werden
Sie auch interessieren:



S. 39



S. 21



S. 25



S. 17



S. 41



Andreas

Größe: 175 cm

Protos® Integral Industry

Protos® BT-COM Kommunikationssystem IV

Zipp4Fit® Warnweste

Nanoshield® Regenjacke, Größe M

Nanoshield® Regenhose, Größe L

Nanoshield® Salzburg, Größe 44

WIR SORGEN DAFÜR, DASS SIE GUT AUSSEHEN

Ihnen ist wichtig, was Sie tun und uns, dass Sie das Richtige dabei anhaben. Mit unseren Jacken und Westen sind Sie auf der sicheren Seite. Wir verwenden robuste und schmutzabweisende Oberstoffe, die winddicht und regenabweisend sowie durch eingearbeitete Reflexstreifen immer gut sichtbar sind – auch in der Dämmerung. Perfekte Passform garantiert unsere StretchAIR® Technologie – für eine uneingeschränkte Bewegungsfreiheit. Entdecken Sie unsere Auswahl an robusten Spezialjacken mit Detaillösungen.

Arbeitsjacken	S. 47
Outdoorjacken	S. 60
Regenjacken	S. 77
Nachsuchejacken	S. 81
Baumpflegejacken	S. 83
Forstjacken	S. 87
Schnittschutzjacken	S. 91



Sebastian

Größe: 170 cm

Protos® Integral Industry

Zipp2Zipp® Jobby® Colour Fleecejacke, Größe M

StretchFlex® Ice Grip, Größe M/8

StretchZone® Canvas Hose, Größe L

BOA® Seguro high SI-Schuhe S3, Größe 42

André

Größe: 181 cm

Protos® Integral Industry

Protos® Inuit Herrenjacke, Größe XL

StretchZone® Canvas Hose, Größe L

Brixen Trekkingschuh, Größe 45

Marcel

Größe: 176 cm

Protos® Integral Industry

Protos® Inuit Herrenjacke, Größe XL

StretchZone® Canvas Hose, Größe XL

BOA® Seguro low SI-Schuhe S3, Größe 44



OUTDOOR



ARBEITSSCHUTZ

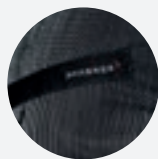

Stoff im Brust- und Rückenbereich
mit eingearbeiteten Reflexstreifen

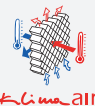

KlimaAIR



StretchAIR

Gleichberechtigt
LITAS echtigung

>>>3CON<<<

2 Zipp.
Zipp



SympaTex

KlimaAIR® Reflexjacke

- Brust- und Rückenbereich mit Reflexfäden ausgestattet
- StretchAIR® Technologie
- Wasser- und schmutzabweisend
- KlimaAIR® Technologie
- Abnehmbare Ärmel, verlängerter Rücken
- Zipp2Zipp® Brusttaschen
- Hoch schließender Kragen
- Wasserdichte Schultern durch SympaTex Membran

Die KlimaAIR® Reflexjacke ist das perfekte Rüstzeug für lange Arbeitstage bei wechselhaftesten äußeren Bedingungen. Das optimale Körperklima von früh morgens bis spät abends wird durch die KlimaAIR® Technologie garantiert. Und dies das ganze Jahr. Dank den abnehmbaren Ärmeln lässt sich die Jacke zusätzlich an die Wetterverhältnisse anpassen. Die Bewegungsfreiheit für alle möglichen Tätigkeiten wird durch die StretchAIR® Technologie ermöglicht. Die in Brust und Rücken verarbeiteten Reflexstreifen sowie die 3CON® Icons erhöhen die Sichtbarkeit im Dunkeln. Die Zipp2Zipp® Brusttaschen bieten leicht zugänglichen Stauraum für Notizmaterial und Handy.



90

Material

Stretchstoff: 90 % Polyamid, 10 % Elasthan
Reflex: 66 % Polyamid, 26 % Glasfaser, 8 % Lycra
Futter: 100 % Polyester

Größen (Spezialanfertigungen möglich)

XS-XL, ÜG: XXL-3XL
Übergrößen +10 % bis 15 % Preisaufschlag

Art. 804163-90



Preis..... € 279,60 | € 233,00 exkl. MwSt.

Diese Artikel werden
Sie auch interessieren:



S. 143



S. 181



S. 105



S. 21



S. 223



OUTDOOR



FORST



ARBEITSSCHUTZ

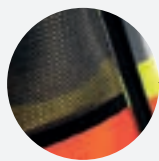
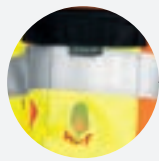
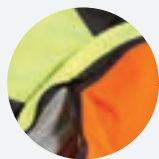

EN 20471



StretchAIR

Gleichberechtigt
LITAS



KlimaAIR® Warnjacke EN 20471

- Zertifizierte Warnfarbe EN 20471 Klasse 2
- StretchAIR® Technologie
- KlimaAIR® Technologie
- Abnehmbare Ärmel
- Zipp2Zipp® Brusttaschen
- 3CON® Reflex
- Verlängerter Rücken
- Hoch schließender Kragen
- Wasserdichte Schultern durch SympaTex Membran

Bei eingeschränkten Sichtverhältnissen ist eine Früherkennung für die Sicherheit vorgeschrieben. Unsere KlimaAIR® Warnjacke erfüllt die Norm EN 20471 für die erhöhte Sichtbarkeit und bietet dabei optimalen Tragekomfort. Unsere StretchAIR® und KlimaAIR® Technologien sorgen für uneingeschränkte Beweglichkeit und optimalen Halt.

Material

Obermaterial: Warngelb: 81 % Polyester, 12 % Polyurethan, 7 % Elasthan
 Orange: 92 % Polyester, 8 % Elasthan
 Futter: 100 % Polyester



Größen (Spezialanfertigungen möglich)

XS-XL, ÜG: XXL-4XL
 Übergrößen +10 % bis 15 % Preisaufschlag

Art. 804163



27 EN 20471

Preis..... € 298,80 | € 249,00 exkl. MwSt.

Diese Artikel werden Sie auch interessieren:



S. 105



S. 145



S. 21



S. 51



S. 187



ARBEITSSCHUTZ



EN 20471



STRETCHZONE

>>>3CON<<<

100% MEMBRAN FREE

3M Scotchline

StretchZone® Warnjacke EN 20471

- Robuster Oberstoff
- Wasser- und schmutzabweisend
- Verlängerter Rücken
- Zertifizierte Warnfarbe EN 20471
- 3CON® Reflex
- Abriebfester Oberstoff
- Abzippbare Ärmel
- Natürliches Tragegefühl durch Baumwollinnenseite
- Reflektierende Paspelstreifen

Die DIN EN ISO 20471 regelt die Vorschriften der erhöhten Sichtbarkeit bei Kleidung. Die StretchZone® Technologie gewährleistet uneingeschränkte Bewegungsfreiheit. In dieser Jacke vereint, bietet diese Kombination maximale Sicherheit bei optimaler Bequemlichkeit. Der robuste, wasser- und schmutzabweisende Oberstoff bürgt für die Langlebigkeit der Jacke.

Material

Obermaterial: 65 % Polyester 35 % Baumwolle
Stretchstoff: 90 % Polyamid, 10 % Elasthan



Größen (Spezialanfertigungen möglich)

XS-XL, ÜG: XXL-3XL

Übergrößen +10 % bis 15 % Preisaufschlag



25 
EN 20471



15 
EN 20471

Art. 102183

Preis..... € 118,68 | € 98,90 exkl. MwSt.

Diese Artikel werden
Sie auch interessieren:



S. 145



S. 183



S. 99



S. 17



S. 131

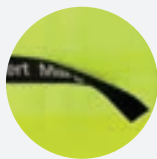

Namensschild mit Klett

Art. 100283 – (Brust ca. 2×11–15 cm)

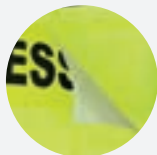

Funktionsschild mit Klett

Art. 101137 – (Rücken, 39×15 cm)

Art. 111137 – (Brust, 15×15 cm)



Zipp4Fit®



stretchAIR

Zipp4Fit.

GleichberEQUA®
LITASechtigung

>>>3CON<<<

2Zipp.
S
F
N

3M Scotchlite®

Kennzeichnungs-Überwurfweste

- Zipp2Zipp® Brusttaschen
- Klettband für Namensstick-Emblem
- Klettband vorne/hinten für Funktionsschilder
- Großer Halsausschnitt, passt über alle Einsatzhelme
- Seitliche Größenanpassung durch Zipp4Fit® Zipper von S–8XL
- Unisex

Zipp2Zipp® Brusttaschen und Schlaufen für Sendetaste rechts und links sorgen für praktische Bedienbarkeit von beiden Seiten. Mit dem neuen Zipp4Fit®-System kann die Jacke problemlos erweitert werden. Mit drei Zippern können 20 unterschiedliche Tragweiten eingestellt werden. Die Zipp2Zipp® Brusttasche bietet Platz für alle Einhandfunkgeräte.

Schnellste Funktionszuordnung dank des durchdachten Systems der Kennzeichnungs-Weste. An Vorder- und Rückseite sind Flauschbänder um Namensstick- und Funktionsschilder anzubringen. Eine individuelle Beschriftung der Funktionsschilder in verschiedensten Farben ist möglich. Extra tiefer Halsausschnitt kann über alle Helme (speziell Feuerwehrhelme) gezogen werden.

Material

100 % Polyester

Größen

Unisex, S–8XL

Art. 104308



15



30



35



47



51



36

Preis (Weste)..... € 82,32 | € 68,60 exkl. MwSt.

Preis (Art. 100283)..... € 10,40 | € 8,67 exkl. MwSt.

Preis (Art. 101137)..... € 21,41 | € 17,84 exkl. MwSt.

Preis (Art. 111137)..... € 14,28 | € 11,90 exkl. MwSt.

Diese Artikel werden Sie auch interessieren:



S. 175



S. 21



S. 105



S. 136



S. 189



BLAULICHTORGANISATION



JAGD&NACHSUCHE



FORST

NEW IN OUR COLLECTION

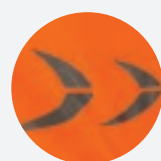
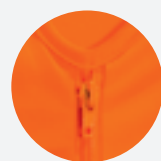

Zipp4Fit®

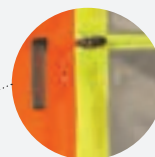

EN 20471



stretchAIR

Zipp4Fit.

Gleichberechtigt
LITAS echtigung

>>>3CON<<<

2Zipp.
zip

3M Scotchlite

Zipp4Fit® Warnweste

- Großer Halsausschnitt
- Zipp2Zipp® Brusttaschen mit Autolock-Zippern
- Seitliche Größenanpassung durch Zipp4Fit® Zipper von XS-5XL
- Unisex
- Elastischer Rücken
- Zertifizierte Warnfarbe EN 20471 Klasse 2
- 3CON® Reflex

Die neue multifunktionelle Warnweste ist in zwei Warnfarben erhältlich und erreicht mit den rundherum verlaufenden Reflexstreifen die Warnschutzklasse 2 nach EN 20471. Wenn alle seitlichen Zipper geöffnet sind wird die Sichtbarkeit auf das Maximum erhöht.

Durch die Größenverstellbarkeit mit dem Zipp4Fit® Zippersystem und dem elastischen Rücken ist maximaler Tragekomfort gegeben. Zusätzlich hat die Weste beidseitig das Zipp2Zipp® System. Der Stifthalter auf beiden Seiten ist unten offen, sodass sich kein Schmutz ansammeln kann.

Material

100 % Polyester

Größen

Unisex, XS-5XL



17



18



56



27



28



76

Art. 104329

Preis..... € 35,76 | € 29,80 exkl. MwSt.

Diese Artikel werden
Sie auch interessieren:



S. 17



S. 120



S. 145



S. 49



S. 98



Oliver

Größe: 168 cm

Protos® Integral Industry

Protos® Integral Gehörschutz

Protos® Integral Schutzbrille

StretchZone® Canvas Jacke, Größe M

StretchZone® Spirit Hose, Größe S



ARBEITSSCHUTZ



STRETCHZONE

>>> 3CON <<<

100% MEMBRAN FREI

StretchZone® Canvas Jacke

- StretchZone® Technologie
- Robuster Oberstoff
- Abnehmbare Ärmel
- Verlängerter Rücken
- Reflektierende Paspelstreifen
- 3CON® Reflex

Unsere zuverlässige Arbeitsjacke haben wir weiter verbessert. Der robuste Canvas Oberstoff ermöglicht die Abriebfestigkeit und Langlebigkeit der Jacke. Die Seitenschubtaschen sind mit einem abgedeckten Reißverschluss verschlossen, was ein Eindringen von Schmutz verhindert. Die 3CON® Reflex Icons auf der Rückseite sowie der reflektierende Paspelstreifen garantieren die erhöhte Sichtbarkeit bei schlechtem Licht. Die StretchZone® Technologie im Jackenrücken bietet eine unvergleichliche Bewegungsfreiheit.

Material

Obermaterial: 65 % Polyamid Cordura,
35 % Baumwolle
Stretchstoff: 90 % Polyamid, 10 % Elasthan

Größen (Spezialanfertigungen möglich)

XS-XL, ÜG: XXL-3XL
Übergrößen +10 % bis 15 % Preisaufschlag



13



14



19



55



36

Art. 102183



Preis..... € 89,76 | € 74,80 exkl. MwSt.

Diese Artikel werden
Sie auch interessieren:



S. 221



S. 21



S. 181



S. 134



S. 147



ARBEITSSCHUTZ

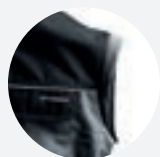

>>>3CON<<<

100% MEMBRAN FREE



THERMO

KlimaAIR® Sentinel Jacke

- KlimaAIR® auch in den Ärmeln
- Wasser- und schmutzabweisender Oberstoff
- Verlängerter Rücken
- Abnehmbare Ärmel
- Bund mit Druckknöpfen 3-stufig einstellbar
- 3CON® Reflex
- Reflektierende Paspelstreifen

Der lange Schnitt und die optimale Passform machen die KlimaAIR® Sentinel Jacke höchst funktionell. Die KlimaAIR® Technologie garantiert die maximale Be- und Entlüftung und ist zusätzlich die perfekte Isolation – und das auch in den Ärmeln. Somit ist die Jacke bei anstrengenden Tätigkeiten und unterschiedlichsten Temperaturen das perfekte Rüstzeug. Dank der abzipfbaren Ärmel lässt sich diese Jacke bei Bedarf auch als Weste tragen. Darüber hinaus dient dieser Zipp als regulierbare Entlüftung.



14

Material

Obermaterial: 65 % Polyester, 35 % Baumwolle
Futter: 100 % Polyester



Größen (Spezialanfertigungen möglich)

XS–XL, ÜG: XXL

Übergrößen +10 % bis 15 % Preisaufschlag

Art. 106757

Preis € 142,80 | € 119,00 exkl. MwSt.

Diese Artikel werden
Sie auch interessieren:



S. 131



S. 208



S. 104



S. 115



S. 144



ARBEITSSCHUTZ



KlimaAIR

>>>3CON<<<

100% MEMBRAN FREE



THERMO

KlimaAIR® Sentinel Weste

- Wasser- und schmutzabweisender Oberstoff
- Verlängerter Rücken
- KlimaAIR® Technologie
- Bund mit Druckknöpfen 3-stufig einstellbar
- 10 Funktionstaschen
- 3CON® Reflex
- Reflektierende Paspelstreifen

Die KlimaAIR® Technologie ist im Rücken und Brustbereich der Sentinel Weste verarbeitet. Dies sorgt zuverlässig für einen optimalen Tragekomfort. Der wasser- und schmutzabweisende Oberstoff in Kombination mit den zehn Funktionstaschen macht die Weste vielseitig einsetzbar und zu einem wahren Stauraumwunder. Der verlängerte Rücken und die 3CON® Technologie runden die Sentinel Weste ab.

Material

Obermaterial: 65 % Polyester, 35 % Baumwolle
Futter: 100 % Polyester



Größen (Spezialanfertigungen möglich)

XS-XL, ÜG: XXL-3XL
Übergrößen +10 % bis 15 % Preisaufschlag



14



Art. 100112

Preis..... € 99,72 | € 83,10 exkl. MwSt.

Diese Artikel werden
Sie auch interessieren:



S. 143



S. 186



S. 101



S. 115



S. 208



OUTDOOR



FORST



ARBEITSSCHUTZ

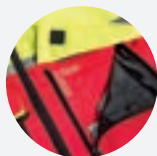

Gleichberechtigt
LITASechtigung

>>>3CON<<<

2Zipp.
ZIPP



3M Scotchline

Jobby® Colour Bodywärmer

- Wasserabweisend
- Winddicht
- Verstärkte Schulterpartien
- Robuster Oberstoff
- 3CON® Reflex
- Zipp2Zipp® Brusttaschen
- KlimaAIR® Einlage zum Einkletten

Der Jobby® Colour Bodywärmer ist die perfekte Ergänzung zur leichteren Kleidung für drunter und drüber. Diese Arbeitsweste ist wind- und wasserdicht. Durch die verstärkten Schulterpartien und den robusten Oberstoff hält der Bodywärmer auch strapaziösen Einsätzen stand. Reflexstreifen und die 3CON® Icons bieten zuverlässige Sichtbarkeit, auch bei schlechten Lichtverhältnissen. Die beiden Zipp2Zipp® Taschen garantieren kinderleichtes Verstauen von Notizunterlagen und Handy von allen Seiten.

Material

Obermaterial: 100 % Polyamid Cordura
Futter: 100 % Polyester

Größen

XS-XL, ÜG: XXL-3XL
Übergrößen +10 % bis 15 % Preisaufschlag

Art. 100040



12



11



60

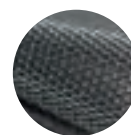

KlimaAIR® Einlage
Art. 102417

Material
100 % Polyester

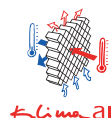

Preis € 78,00 | € 65,00 exkl. MwSt.
Preis (KlimaAIR® Einlage). € 34,56 | € 28,80 exkl. MwSt.

Diese Artikel werden Sie auch interessieren:



S. 116



S. 155



S. 192



S. 17



S. 38



JAGD&NACHSUCHE



OUTDOOR



BAUMPFLERGE



FORST



ARBEITSSCHUTZ

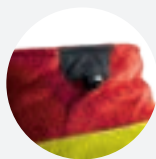

EN 20471



STRETCHZONE

Gleichber4EQU
LITAS echtigung

>>>3CON<<<

100% MEMBRAN FREE

2Zipp.
ZIPP

3M Scotchline

Zipp2Zipp® Jobby® Colour Fleecejacke

- Weicher angenehmer Fleece
- Winddicht
- Wasserdichte Schulterverstärkung
- Elastischer Rücken
- Durchgehende Reflexstreifen für bessere Sichtbarkeit
- Zipp2Zipp® Brusttaschen
- KlimaAIR® Einlage zum Einkletten
- Innentasche
- 3CON® Reflex

Die Jobby® Colour Fleecejacke ist nicht nur für die kalte Jahreszeit perfekt. Durch die wasserdichten Schulterpartien und die Winddichtheit eignet sie sich auch für die Übergangszeiten. Die patentierte Weltneuheit der Zipp2Zipp® Brusttaschen ermöglicht ein kinderleichtes Verstauen von Handy, Notizblock und Stiften. Eine innenliegende Tasche bietet zusätzlichen Stauraum. Darüber hinaus kann eine KlimaAIR® Einlage mit Klettverschluss eingesetzt werden, um die Isolationseigenschaften der Jacke zu optimieren.

Material

Obermaterial: 100 % Polyester
Futter: 100 % Polyester

Größen

XS-XL, ÜG: XXL-4XL
Übergrößen +10 % bis 20 % Preisaufschlag

Art. 102344
Art. 102348 (EN 20471)



EN 20471



KlimaAIR® Einlage
Art. 102417

Material
100 % Polyester

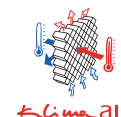

Preis (Jacke)..... € 79,80 | € 66,50 exkl. MwSt.
Preis (EN 20471)..... € 99,00 | € 82,50 exkl. MwSt.
Preis (KlimaAIR® Einlage). € 34,56 | € 28,80 exkl. MwSt.

Diese Artikel werden
Sie auch interessieren:



S. 208



S. 147



S. 98



S. 95



S. 223

Christof

Größe: 180 cm

PrimaLoft® Gold Strickmütze

Protos® Inuit Herrenjacke, Größe XL

Skin-Dry Zipp2Zipp®, kurzarm, Größe XL







JAGD&NACHSUCHE



OUTDOOR



BAUMPFLERGE



ARBEITSSCHUTZ

NEW IN OUR COLLECTION

>>>3CON<<<

Protos® Inuit Damenjacke

- Strickoptik mit schmutzabweisender Imprägnierung
- Softflanell hautseitig
- Wasserdichte Schulterverstärkung
- Verstärkte Ellbogen
- 3CON® Reflex für bessere Sichtbarkeit
- Mit Kragen und verlängertem Rücken
- Extragroße Innentaschen

Die Damenjacke ist in snow-melange, dark-melange und in blue-melange erhältlich. Die Außenseite der Protos® Inuit Damenjacke ist glatt gestrickt und durch eine Imprägnierung gegen Schmutz geschützt. Die Innenseite ist aus Softflanell. Die modisch geschnittene Protos® Inuit Damenjacke verfügt über wasserabweisende Schulterbesätze, verstärkte Ellbogen und eine geraute Innenseite für ein angenehmes Tragegefühl. Kragen und verlängerter Nierenschutz schützen vor Kälte und der 3CON® Reflex am Rücken sorgt für beste Sichtbarkeit.

Material

100 % Polyester, meliert, Kontrastnähte

Größen

S-XL, ÜG: XXL

Übergrößen +10 % bis 15 % Preisaufschlag



32



33



65

Art. 104231

Preis € 68,76 | € 57,30 exkl. MwSt.

Diese Artikel werden Sie auch interessieren:



S. 157



S. 112



S. 104



S. 190



S. 110



JAGD&NACHSUCHE



OUTDOOR



BAUMPFLERGE



ARBEITSSCHUTZ

Gleichber4EQU®
LITAS echtigung

>>>3CON<<<

Zipp.
Zipp.

Protos® Inuit Herrenjacke

- Strickoptik mit schmutzabweisender Imprägnierung
- Softflanell hautseitig
- Wasserdichte Schulterverstärkung
- Verstärkte Ellbogen
- 3CON® Reflex für bessere Sichtbarkeit
- Zipp2Zipp® Brusttaschen mit Autolock-Zipperrn
- Mit Kragen und verlängertem Rücken
- Extragroße Innentaschen

Die Außenseite der Protos® Inuit Herrenjacke ist glatt gestrickt und durch eine Imprägnierung gegen Schmutz geschützt. Die Innenseite ist aus Softflanell. Die Protos® Inuit Herrenjacke verfügt über wasserabweisende Schulterbesätze, verstärkte Ellbogen, Zipp2Zipp® Brusttaschen mit Autolock-Zipperrn und eine geraute Innenseite für ein angenehmes Tragegefühl. Kragen und verlängerter Nierenschutz schützen vor Kälte und der 3CON® Reflex am Rücken sorgt für beste Sichtbarkeit.

Material

100 % Polyester, meliert, Kontrastnähte

Größen

XS-XL, ÜG: XXL-4XL

Übergrößen +10 % bis 20 % Preisauflschlag



Art. 104230

Preis € 79,80 | € 66,50 exkl. MwSt.
Preis Reflex € 83,76 | € 69,80 exkl. MwSt.

Diese Artikel werden
Sie auch interessieren:



S. 79



S. 111



S. 156



S. 208



S. 197



Sebastian

Größe: 170 cm

Protos® Thermojacke, Größe M

PrimaLoft® Gold Strickmütze

StretchFlex® Canfull Hose, Größe L

Brixen Trekkingschuh, Größe 42

Marcel

Größe: 176 cm

Protos® Inuit Herrenjacke, Größe XL

Baseballcap

StretchFlex® Canfull Hose, Größe XL



JAGD&NACHSUCHE



OUTDOOR

NEW IN OUR COLLECTION



Protos® Thermoweste

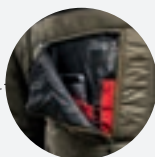

Protos® Thermojacke

Gleichberächtig
LITAS

>>>3CON<<<

2 Zipp.
Zipp



Protos® Thermoweste | Thermojacke

- PrimaLoft® Gold Fütterung
- Leichtgewicht
- Zipp2Zipp® Brusttaschen
- Zwei Seitenschubtaschen
- Große Innentasche
- Softshell an Schultern
- Elastische Ärmel und Bundeinfassung
- Maximale Atmungsaktivität
- Ausführung als Jacke und Weste
- Waschmaschinengeeignet
- 3CON® Reflex

Die Protos® Thermojacke und Thermoweste sind der ideale Begleiter für sämtliche Outdooraktivitäten. Die warme PrimaLoft® Gold Fütterung schützt optimal vor Kälte und Wind und verhindert Feuchtigkeitsspeicher. Die Füllung ist dabei leichter als Daunen und bietet somit den höchst möglichen Tragekomfort.

Material

Obermaterial: 100 % Nylon (waldgrün),
100 % Polyester (schwarz)
Innenmaterial: 100 % Polyester
Futter: 100 % PrimaLoft® Gold

Größen

XS-XL, ÜG: XXL-4XL
Übergrößen +10 % bis 20 % Preisauflschlag

Art. 104380
Art. (Weste) 104381



38



38

Preis € 154,80 | € 129,00 exkl. MwSt.
Preis (Weste) € 119,76 | € 99,80 exkl. MwSt.

Diese Artikel werden
Sie auch interessieren:



S. 121



S. 112



S. 152



S. 209



S. 191

A man wearing a grey helmet with a headlamp, a high-visibility red and yellow jacket, and blue safety pants is standing in a log home under construction. He is holding a chainsaw with a white bar that has "FARM TOUGH" and the Husqvarna logo on it. The background shows the wooden structure of the log home with large curved logs.

Pioneer
LOG HOMES INC.

www.pioneerloghomesofbc.com

Beat

Größe: 178 cm

Protos® Integral Forest, individuell beklebt

Protos® Integral Metall Visier F39

Nanoshield® Regenjacke, Größe L

Ventilation Schnitzschutzhose Typ C, Größe L

ALS DAMENVERSION ERHÄLTlich

PolarTec Jacke Women

PolarTec Jacke



100% MEMBRAN FREE

2Zipp.

POLARTEC

 HUMIDITY MANAGEMENT

PolarTec Jacke Women | PolarTec Jacke

- Angenehmes Tragegefühl
- Hochwertiges PolarTec Fleece
- Bewegungsfreiheit durch Stretchfleece
- Stehkragen gegen kalten Wind
- Kinnschoner
- Pflegeleicht
- 100% MembranFREE
- Zipp2Zipp® Brusttaschen

Der Verzicht auf jegliche Membran gewährleistet die maximale Atmungsaktivität bei der PolarTec Jacke. In Verbindung mit perfekter Passform und Stretchfleece eignet sie sich ideal als Ergänzung zu Funktionsbekleidung bei niedrigen Temperaturen oder um den Körper nach dem Sport vor dem Auskühlen zu schützen. Das robuste und pflegeleichte Fleece ist zusätzlich mit einem hohen Kragen und einem Kinnschoner ausgestattet. Die PolarTec Jacke ist auch als Damenversion mit sportlichem Schnitt erhältlich.

Material

57 % Polyester, 33 % Nylon, 10 % Lycra

Größen

Women: XS-XL

Men: XS-XL, ÜG: XXL-3XL

Übergrößen +10 % bis 15 % Preisauflschlag

Art. (Women) 106657

Art. 102056

Preis..... € 118,80 | € 99,00 exkl. MwSt.

 Diese Artikel werden
 Sie auch interessieren:

S. 79



S. 222



S. 192



S. 153



S. 95



Annabelle

Größe: 176 cm

Wooltec Kapuzenanker Women, Größe S

Globe Outdoorhose, Größe S

Benjamin

Größe: 178 cm

Wooltec Kapuzenanker, Größe M

Globe Outdoorhose, Größe M

Airstream Zipp2Zipp® Rucksack



JAGD&NACHSUCHE



OUTDOOR



100% MEMBRAN FREE

HUMIDITY
MANAGEMENT

MERINO

Wooltec Kapuzenjanker Women

- Mit Kapuze
- Schmutz- und geruchsabweisende Merinowolle
- Wasserabweisende Schulter- und Ellenbogenverstärkung
- Geräuscharm
- Spezieller Damenschnitt
- 100% MembranFREE
- Kinnschoner

Der Wooltec Kapuzenjanker Women ist die angenehme Outdoor- und Freizeitjacke für Frauen, die gerne im Freien unterwegs sind. Der Damenschnitt sorgt für den richtigen Sitz der Bekleidung. Ohne Membran garantiert diese Jacke Atmungsaktivität und die Merinowolle verhindert ein Entstehen von unangenehmen Gerüchen und ist schmutzabweisend. Durch die wasserdichten Schulterverstärkungen und die Kapuze hält man damit auch kurzzeitigen Wetterumschwüngen stand.



40

38

90

Material

Obermaterial: 100 % Merinowolle
Besatz: 100 % Polyamid

Größen

XS-XL

Art. 106698

Preis..... € 198,00 | € 165,00 exkl. MwSt.

Diese Artikel werden
Sie auch interessieren:



S. 106



S. 137



S. 190



S. 151



S. 225

AUCH MIT KAPUZE ERHÄLTlich



Wooltec Janker



Wooltec Kapuzenanker

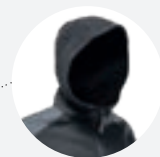

100% MEMBRAN FREE

2Zipp.
S
S
N



Wooltec Janker

- Hochwertige Merinowolle
- Nimmt keine Gerüche an
- Wasserabweisende Schulter- und Ellenbogenverstärkung
- Geräuscharm
- 100% MembranFREE
- Zipp2Zipp® Brusttaschen

Art. 101206

Art. (mit Kapuze) 101206-36

Wooltec Kapuzenanker

Die geräuscharmen Eigenschaften machen den Wooltec Janker perfekt für die Jagd, wenn es auf lautlose Bewegungen ankommt. Aber auch für anderweitige Outdoor-Aktivitäten ist der Wooltec Janker ein perfekter Begleiter. So bleibt der Tragekomfort erhalten, ohne dass Körperwärme verloren geht. Der hochstehende Kragen verhindert das Eindringen von Schmutz und schützt zusätzlich vor Windböen. Der Wooltec Janker ist zu 100 % aus Merinowolle gefertigt. Diese Wolle nimmt keine Gerüche auf und kratzt nicht auf der Haut. Der Reißverschluss ist zusätzlich mit einem Kinnschoner ausgestattet, um ein Kratzen am Kinn zu unterbinden.

Material

100 % Merinowolle

Größen

S-XL, ÜG: XXL-3XL

Übergrößen +10 % bis 15 % Preisauflschlag



38 

90 

36 

Preis € 198,00 | € 165,00 exkl. MwSt.

Preis (mit Kapuze).... € 226,80 | € 189,00 exkl. MwSt.

Diese Artikel werden Sie auch interessieren:



S. 159



S. 111



S. 209



S. 126



S. 107



JAGD&NACHSUCHE



OUTDOOR

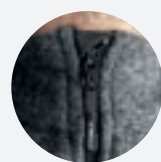

100% MEMBRAN FREE

2Zipp.
Zipp

 HUMIDITY
MANAGEMENT

Wooltec Gilet

- Hochwertige Merinowolle
- Nimmt keine Gerüche an
- Wasserabweisende Schulter- und Ellenbogenverstärkung
- Geräuscharm
- 100% MembranFREE
- Zipp2Zipp® Brusttaschen

Die ärmellose Alternative zur Jacke aus 100 % Merinowolle. Diese Weste hat hervorragende Isolationseigenschaften und wasserabweisende Schulterverstärkungen. Die Merinowolle ist sehr angenehm zu tragen und kratzt nicht auf der Haut.

Material
100 % Merinowolle

Größen
S-XL, ÜG: XXL-3XL
Übergrößen +10 % bis 15 % Preisauflschlag



38



90

Art. 101207

Preis..... € 166,80 | € 139,00 exkl. MwSt.

Diese Artikel werden
Sie auch interessieren:



S. 125



S. 122



S. 190



S. 95



S. 127



Wilhelm

Größe: 174 cm

Protos® Integral Climber

Grizzly Jacke, Größe XL

Wollfilzhandschuhe, Größe 7/8

Ventilation Schnitzschutzhose EN 20471, Größe L



JAGD&NACHSUCHE



OUTDOOR



FORST



ARBEITSSCHUTZ



Grizzly Jacke

Grizzly Pullover



STRETCHZONE

>>>3CON<<<

100% MEMBRAN FREE

Grizzly Jacke

- Strapazierfester Strickfleece
- Wasser- und schmutzabweisende Schulterverstärkung
- Praktische Ärmeltasche
- Als Jacke und Pullover erhältlich
- Flanellgeraute Innenseite
- Pflegeleicht
- 3CON® Reflex

Art. (Jacke) 101318
Art. (Pullover) 101110

Grizzly Pullover

Die Grizzly Jacke hält Sie warm. Dank dem Strickfleece hat diese Jacke optimale Isolationseigenschaften vorzuweisen und hält so auch bei Minusgraden optimal die Temperatur. Das Strickfleece trägt sich dank der flanellgerauten Innenseite äußerst angenehm auf der Haut und kratzt nicht. Die wasserabweisende Schulterverstärkung und die Ärmeltasche runden diese Jacke ab. Die Grizzly Jacke ist auch als Pullover mit Kurzzipp erhältlich.

Material

60 % Polyester, 20 % Polacryl, 20 % Viskose

Größen

S-XL, ÜG: XXL-4XL
Übergrößen +10 % bis 15 % Preisaufschlag



90



90

Preis (Jacke)..... € 99,84 | € 83,20 exkl. MwSt.
Preis (Pullover)..... € 88,91 | € 74,09 exkl. MwSt.

Diese Artikel werden
Sie auch interessieren:



S. 106



S. 121



S. 149



S. 97



S. 187



JAGD&NACHSUCHE



OUTDOOR



FORST

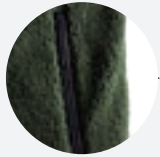

ARBEITSSCHUTZ

Kindergrößen
S. 8

STRETCHFLEX

100% MEMBRAN FREE

Midland Faserpelzjacke

- Strapazierfähiger Strickpelz
- Verlängerter Rücken
- StretchFlex® Technologie
- Wasser- und schmutzabperlend
- Kinnschoner
- 100% MembranFREE
- Hochelastischer 2x2 Strickbund an den Ärmeln und am Vorderbund
- Auch in Kindergrößen erhältlich

Die Midland Faserpelzjacke ist aus einem hochwertigen Strickpelz gefertigt. Die plüschartige Faserpelzoberfläche sorgt ohne Membran für eine natürliche ABERPERFUNKTION. Der verlängerte Rücken schützt den Nierenbereich effektiv vor dem Auskühlen. Die StretchFlex® Technologie und der Kinnschoner runden den Tragekomfort der Jacke ab.

Material
100 % Polyester



Größen (Spezialanfertigungen möglich)
XS-XL, ÜG: XXL-4XL
Übergrößen +10 % bis 20 % Preisaufschlag



38

Art. 100036

Preis..... € 69,60 | € 58,00 exkl. MwSt.

Diese Artikel werden
Sie auch interessieren:



S. 106



S. 155



S. 125



S. 209



S. 95



JAGD&NACHSUCHE



OUTDOOR



FORST



ARBEITSSCHUTZ

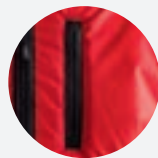
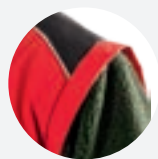

Highland Faserpelzjacke

- Cordura Schulterverstärkungen
- Wasserdichte Schulterpartie
- Abnehmbare Ärmel
- Verlängerter Rücken
- Winddichter, wattierter Rücken
- Reflektierende Paspolstreifen
- Hochelastischer 2x2 Strickbund an den Ärmeln und am Vorderbund
- StretchFlex® Technologie

Die Highland Faserpelzjacke ist mit wasserdichtem Brust- und Rückenbereich aus Cordura versehen. Dies macht die Jacke äußerst robust und wasserdicht. Der Rücken ist winddicht. Die Ärmel sind abnehmbar und somit lässt sich die Jacke jederzeit in eine Weste verwandeln. Hierdurch lässt sich auch der Achselbereich individuell belüften. Die reflektierenden Paspolstreifen bieten eine erhöhte Sichtbarkeit. Damit ist die Highland Faserpelzjacke auch das perfekte Rüstzeug für stürmische Tage.



302

38

Material

Obermaterial 1: 100 % Polyester
Obermaterial 2: 100 % Polyamid Cordura
Futter: 100 % Polyester



Größen (Spezialanfertigungen möglich)

XS-XL, ÜG: XXL-4XL
Übergrößen +10 % bis 20 % Preisaufschlag

Art. 106790

Preis..... € 118,80 | € 99,00 exkl. MwSt.

Diese Artikel werden
Sie auch interessieren:



S. 211



S. 137



S. 98



S. 107



S. 126



Im Norden von Ulm liegt die kleine baden-württembergische Gemeinde Urspring. Sie war schon zu Römerzeiten wegen ihrer Quelle und der strategisch günstigen Lage bekannt. In Urspring lebt auch Gert Binder. Er ist Land- und Forstwirt, fährt LKW und schwört seit nunmehr sechs Jahren auf Pfanner Schutzbekleidung. Das war allerdings nicht immer so.



Gert, wie bist du auf Pfanner gekommen und warum warst du früher eher skeptisch?

Ich habe mir früher nie was von Pfanner gekauft, weil mir das immer zu teuer war. Dann, zu meinem 50. Geburtstag, bekam ich von meinen Freunden eine Schnitenschutzhose von Pfanner geschenkt. Und das hat alles verändert. Ich war von Qualität und Funktionalität derart überzeugt, dass ich seither nur mehr Pfanner kaufe.

Das Preis-Leistungsverhältnis stimmt also für dich?

Ja, absolut. Andere Produkte sind zwar günstiger. Aber die halten erstens nicht so lange, sind zweitens deutlich schlechter und schauen drittens auch nicht so gut aus.

Wo setzt du denn Schutzbekleidung von Pfanner ein?

Hauptsächlich natürlich bei der Arbeit im Forst. Hier ist die Schnitenschutzhose und mein Protos® goldwert. Aber auch bei der Feldarbeit schwöre ich auf Pfanner.

Wie groß ist dein Betrieb hier in Urspring?

Wir bewirtschaften derzeit 35 ha Ackerbaufläche und dazu rund 15 ha Forst.

Und was baust du auf deinen Feldern an?

Hauptsächlich sind das Mais, Dinkel, Braugerste und Wintergerste. Damit beliefern wir fast ausschließlich Betriebe hier in der Region.

Früher hast du doch auch Schweine gezüchtet. Ist damit Schluss?

Ja, das haben wir vor ein paar Jahren aufgegeben. Die Tierhaltung in unserer Größe rentiert sich nicht mehr. Jetzt konzentrieren wir uns auf unsere Felder und den Wald.

Du hast deine Landwirtschaft, den Wald, fährst LKW, manchmal auch Bagger – wie geht sich das alles aus?

(lacht) Das geht ganz gut. Ich arbeite einfach halbtags, also 12 Stunden. Und danach wird dann noch das erledigt, was über bleibt. Manchmal kommen nach einer langen LKW-Fahrt noch ein paar Stunden Arbeit auf dem Feld oder im Wald dazu. Allerdings macht mir das gar nichts aus – ganz im Gegenteil: Ich kann nirgends besser abschalten und entspannen als in meinem Wald.

Was ist das Besondere daran?

Es ist das Arbeiten in und mit der Natur. Das erdet, beruhigt und sorgt dafür, dass man sich auf das Wesentliche konzentriert. Und man sieht jeden Abend, was man geschaffen hat. Das ist befriedigend.

Und Pfanner ist immer dabei.

Genau, ohne geht nichts. Ich bin jetzt seit sechs Jahren Pfanner Kunde und auch meine Frau und meine Söhne sind mit Pfanner ausgerüstet. Wir sind tatsächlich echte Fans geworden.

Das ist ein schöner Abschluss. Danke für das Gespräch.

**AUCH MEINE
FRAU UND MEINE
SÖHNE SIND MIT
PFANNER AUS-
GERÜSTET. WIR
SIND TATSÄCH-
LICH ECHTE FANS
GEWORDEN.**



Gert

Größe: 176 cm

Nanoshield® Regenjacke, Größe M

StretchFlex® Fine Grip, Größe M/8

Nanoshield® Regenhose, Größe M

Kepro Salzburg, Größe 43



OUTDOOR



FORST



ARBEITSSCHUTZ

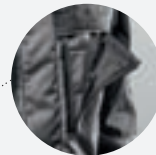

EN 20471

Gleichberechtigt
LITAS echtigung



Zipp.
Zipp.
Zipp.



Nanoshield® Regenjacke

- Jackenverschluss Zipper mit Regenfänger
- Innentasche mit Zipper
- Verlängerter Rücken
- Netzfutter
- Wassersäule 40.000 mm - absolut wasserdicht
- 100 % recycelbar
- Inklusive Kapuze
- 3CON® Reflex
- Zipp2Zipp® Brusttasche
- KlimaAIR® Einlage zum Einkletten
- Reflektierende Paspelstreifen

40.000 mm Wassersäule sowie die wasserdichten Reißverschlüsse machen die Nanoshield® Regenjacke zu 100 % wasserdicht. Die Innentasche, die innovativen Zipp2Zipp® Brusttaschen sowie die Seitenschubtaschen bieten ausreichend Stauraum für Handy und weitere Utensilien. Der verlängerte Rücken schützt zuverlässig den Nierenbereich vor dem Auskühlen und die 3CON® Reflex Icons gewährleisten höchste Sichtbarkeit. Die Jacke ist samt der Membran zu 100 % recycelbar und schont somit zusätzlich die Umwelt.

Material
100 % Polyester

Größen
XS-XL, ÜG: XXL-5XL*
Übergrößen +10 % bis 20 % Preisaufschlag

* Übergrößen (4XL-5XL) sind nicht in allen Farben erhältlich.



Art. 106694

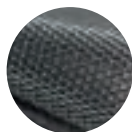

KlimaAIR® Einlage
Art. 102417

Material
100 % Polyester

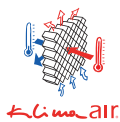

Diese Artikel werden Sie auch interessieren:



S. 157



S. 17



S. 183



S. 217



S. 87

Preis € 189,60 | € 158,00 exkl. MwSt.
Preis (EN20471) € 214,80 | € 179,00 exkl. MwSt.
Preis (KlimaAIR® Einlage) € 34,56 | € 28,80 exkl. MwSt.

Benjamin
Größe: 178 cm
Ventura Regenjacke, Größe M
Globe Outdoorhose, Größe M

Annabelle
Größe: 176 cm
Globe Outdoorhose, Größe S



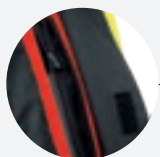
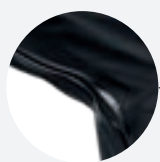

Ventura Regenjacke

- 35.000 mm Wassersäule
- Frontreißverschluss mit Windleiste
- Geschmeidiges Obermaterial
- Klettband an den Ärmeln
- Optimierter Schnitt
- Hoch schließender Kragen mit Kinnschutz

HINWEIS

Nicht für Tannennadeln geeignet.
Durchsticht die Membran.

Für den zuverlässigen Nässeschutz mit höchstem Tragekomfort ist die Ventura Regenjacke mit einer SympaTex Membran ausgestattet. Diese Membran garantiert die Wasserdichtheit bei maximaler Atmungsaktivität. Hierdurch eignet sich die Jacke besonders für körperlich anstrengende Tätigkeiten. Für eine zusätzliche Durchlüftung lässt sich der Reißverschluss im Achselbereich öffnen. Der Klettband an den Ärmeln lässt sich individuell einstellen und verhindert das Eindringen von Schmutz und Wasser. Die neuen Reflexstreifen und die 3CON® Reflex Icons sorgen bei der Ventura Regenjacke jetzt für noch mehr Sichtbarkeit und damit zusätzliche Sicherheit.



16



60

Material

Stretchstoff: 90 % Polyester, 10 % Elasthan
Futter: 100 % Polyester

Größen

XS-XL, ÜG: XXL-3XL
Übergrößen +10 % bis 15 % Preisaufschlag

Art. 102089

Preis € 298,80 | € 249,00 exkl. MwSt.

 Diese Artikel werden
Sie auch interessieren:

S. 153



S. 156



S. 65



S. 192



S. 217



Uwe

Größe: 172 cm

Protos® Integral Forest

Protos® Integral Clear Visier

Protos® Maclip Light

Nachsuchejacke, Größe S

Nachsuchehose, Größe XS



JAGD&NACHSUCHE

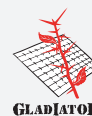

GLADIATOR



KlimaAIR

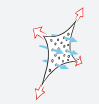

StretchAIR

Gleichber4EQUIN
LITAS echtigung

Zipp2Zipp



SympaTex

3M Scotchline

Nachsuchejacke

- Zipp2Zipp® Brusttaschen
- StretchAIR® Technologie
- KlimaAIR® Technologie
- Seitlicher Zipper zum schnellen Zugriff auf Waffnen
- Schlaufe für Sender
- Extrem reißfester und wasserabweisender Oberstoff
- Wasserdichte Schulter- und Rückenverstärkung
- 50 cm lange Entlüftungsschlitze im Achselbereich
- Brusttasche mit Lasche und Öse für Signalband
- Geräumige Hasentasche
- Hochschließender Kragen
- Regulierbare Ent- und Belüftung im Rückenbereich

Bei der Nachsuche geht es des Öfteren schnellstens zur Sache. Die Jacke muss dabei alles aushalten. Die Nachsuchejacke besitzt einen äußerst reißfesten Oberstoff, mit welchem Dornen nicht spürbar sind. Die StretchAIR® und KlimaAIR® Technologien gewährleisten die Atmungsaktivität und maximale Bewegungsfreiheit, was wiederum den Tragekomfort erhöht. Die zusätzliche Ent- und Belüftung im Rückenbereich vermeidet ein Kollabieren durch Überhitzung. Ein hoch schließender Kragen verhindert das Eindringen von Tannennadeln und anderem Schmutz in die Jacke. Die Zipp2Zipp® Brusttasche mit der Öse zur Signalbandentnahme sowie die Reflexstreifen garantieren die Sichtbarkeit im Unterholz.

Material

Obermaterial 1: 83 % EME-Lycra, 17 % Polyester
 Stretchstoff: 90 % Polyamid, 10 % Elasthan
 Obermaterial 2: 100 % Polyamid Cordura
 Futter: 100 % Polyester
 (Volumen: 95 % Luft und 5 % Polyester)



Größen (Spezialanfertigungen möglich)

XS-XL, ÜG: XXL-4XL
 Übergrößen +10 % bis 20 % Preisaufschlag

Art. 804335



60



39

Preis..... € 299,81 | € 249,84 exkl. MwSt.

Diese Artikel werden
Sie auch interessieren:



S. 163



S. 29



S. 103



S. 134



S. 198



Christian

Größe: 176 cm

Protos® Integral Arborist

Protos® Integral Schutzbrille

Arboristjacke, Größe S

StretchFlex® Fine Grip, Größe M/8

Globe Outdoorhose, Größe S

Zenith STX Bergschuhe, Größe 42



OUTDOOR



BAUMPFLEGE



FORST



KlimaAIR



StretchAIR

100% MEMBRAN FREE

HUMIDITY
MANAGEMENT

Arboristjackete

- Silikonprint am Rücken
- StretchAIR® und KlimaAIR® Technologie
- Maximale Bewegungsfreiheit
- 100% MembranFREE
- Wasser- und schmutzabweisender Oberstoff
- 50 cm lange Achselbelüftung
- Elastische Armbündchen
- Reflektierende Paspelstreifen

Die Arboristjackete ist die Entwicklung für Baumpfleger. Der Silikonprint am unteren Rücken der Jackete garantiert, dass sie unterm Gurt bleibt. Die durchdachte Taschenanordnung macht es möglich, auch beim Tragen des Kletterequipments, alle Dinge schnell zugänglich zu verstauen. Durch die KlimaAIR® und StretchAIR® Technologie ist die Bewegungsfreiheit in den Ästen sowie der Tragekomfort gewährleistet. Der hoch schließende Kragen verhindert das Eindringen von Geäst und Fremdkörpern im Halsbereich.

Material

Stretchstoff: 90 % Polyamid, 10 % Elasthan
Futter: 100 % Polyester

Größen

XS-XL, ÜG: XXL-3XL

Übergrößen +10 % bis 15 % Preisauflschlag



16



14



Art. 102220

Preis..... € 274,80 | € 229,00 exkl. MwSt.

Diese Artikel werden
Sie auch interessieren:



S. 166



S. 199



S. 122



S. 29

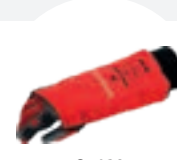

S. 139



Caroline Weinberger in Action vom Team Österreich



Armin Tanner vom Team Liechtenstein
beim Kombinierten Schnitt

Die Forststarbeiter Weltmeisterschaft 2018 in Lillehammer in Norwegen war ein voller Erfolg für alle Teams und den Hauptsponsor Pfanner Schutzbekleidung.

Für das österreichische Forstwettkampf-Nationalteam war die Weltmeisterschaft in Norwegen ein sensationeller Erfolg. Gleich neun Medaillen konnte das österreichische Nationalteam, rund um die Teamchefs Armin Graf und Johannes Kröpfl mit nach Hause nehmen. In den unterschiedlichen Disziplinen wie u.a. Kombinationschnitt, Präzisionschnitt und Zielfällung haben die Teams Österreich, Deutschland und Fürstentum Liechtenstein, insgesamt 7x Gold, 5x Silber und 3x Bronze gewonnen. Alle drei Länder Teams wurden von Pfanner Schutzbekleidung mit farblich abgestimmter Schutzbekleidung auf das jeweilige Land ausgestattet und den dazu passenden Protos® Integral für rundum sicheren Schutz.



Team Deutschland in voller Pfanner
Schutzbekleidungs Montur



Marco Trabert voll im
Wettkampfeifer

© Foto Stihl

HÖCHSTER EINSATZ BEI DER FORSTARBEITER WM 2018



Team Österreich mit Coach Armin Graf, Andreas Freistetter, Mathias Morgenstern, Harald Umgeher, Ersatzmann Benjamin Greber, Caroline Weinberger, Jürgen Erlacher, Johannes Koch, Daniel Oberrauner und Teammanager Johannes Kröpfl



Dietrich

Größe: 183 cm

Protos® Integral Forest

KlimaAIR® Forstjacke, Größe XXL

Gladiator® Extrem Schnitthose, Größe L

Zermatt GTX Forstschuhe, Größe 46



GleichberEONR®
LITAS echtigung

>>>3CON<<<

2Zipp.
ZIPP



HUMIDITY
MANAGEMENT



KlimaAIR® Forstjacke

- StretchAIR® Technologie
- KlimaAIR® Technologie
- Längere Ärmel sind separat erhältlich (Art. 107031)
- Hochschließender Kragen
- Äußerst robust
- Wasserdichte Schultern
- Wasser- und schmutzabweisend
- Zipp2Zipp® Brusttaschen
- 3CON® Reflex

Die KlimaAIR® und StretchAIR® Technologien in der KlimaAIR® Forstjacke sorgen für den maximalen Tragekomfort – das ganze Jahr. Die abnehmbaren Ärmel und die zusätzliche Ent- und Belüftung am Rücken garantieren auch an heißen Tagen ein kollabierungsfreies Arbeiten. Der Oberstoff ist wasser- und schmutzabweisend sowie äußerst reißfest. Dieser gewährleistet auch die Langlebigkeit der Jacke. Die innovativen Zipp2Zipp® Brusttaschen bieten einen optimal zugänglichen Stauraum für Notizunterlagen und Handy. Der hoch schließende Kragen verhindert das Eindringen von Geäst und Schmutz.

Material

Obermaterial: 90% Polyamid, 10% Elasthan
Stretchstoff: 66% Polyamid, 26% Glasfaser, 8% Lycra
Futter: 100% Polyester



Größen (Spezialanfertigungen möglich)

XS-XL, ÜG: XXL-4XL
Übergrößen +10% bis 20% Preisaufschlag

Art. 804163

Preis..... € 274,80 | € 229,00 exkl. MwSt.



20



60

Diese Artikel werden
Sie auch interessieren:



S. 175



S. 21



S. 120



S. 131



S. 199



OUTDOOR



BAUMPFLEGE



FORST

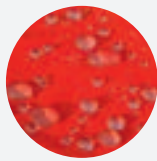
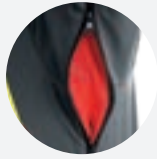
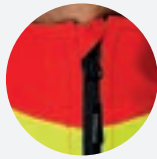

100% MEMBRAN FREE



Ventilation Jacke

- StretchAIR® Technologie
- KlimaAIR® Technologie
- Maximale Bewegungsfreiheit
- Wasser- und schmutzabweisender Oberstoff
- 50 cm lange Achselbelüftung
- Elastische Funktionsarmbündchen
- Hochschließender Kragen
- Zipp2Zipp® Brusttasche
- Reflektierende Paspelstreifen

Die äußerst leichte Ventilation Jacke ist für die warmen Arbeitstage konzipiert. Die atmungsaktive StretchAIR® Technologie garantiert die maximale Bewegungsfreiheit und Atmungsaktivität. Die KlimaAIR® Technologie sorgt für die Durchlüftung der Jacke, welche sich durch die 50 cm langen Lüftungsschlitze im Achselbereich zusätzlich maximieren lässt. Die Zipp2Zipp® Brusttasche bietet einen leicht zugänglichen Stauraum. Die hoch sitzenden Bauchtaschen sind auch mit einem Werkzeug- und Klettergurt einwandfrei zugänglich.

Material

Obermaterial: 92 % Polyester, 8 % Elasthan
 Obermaterial Gelb/Rot: 83 % EME-Lycra, 17 % Polyester
 Stretchstoff: 90 % Polyamid, 10 % Elasthan
 Futter: 100 % Polyester Cocos

Größen (Spezialanfertigungen möglich)

XS-XL, ÜG: XXL-3XL
 Übergrößen +10 % bis 15 % Preisaufschlag



Art. 105544



Preis..... € 238,80 | € 199,00 exkl. MwSt.

Diese Artikel werden Sie auch interessieren:



S. 169



S. 29



S. 38



S. 101



S. 195



JAGD&NACHSUCHE



OUTDOOR



BAUMPFLERGE



FORST



EN 20471



KlimaAIR



StretchAIR

>>>3CON<<<



3M Scotchline

HUMIDITY
MANAGEMENT

Ventilation Warnjacke EN 20471

- Zertifizierte Warnfarbe EN 20471
- StretchAIR® Technologie
- KlimaAIR® Technologie
- Maximale Bewegungsfreiheit
- Wasser- und schmutzabweisender Oberstoff
- 50 cm lange Achselbelüftung
- Elastische Armbündchen verhindern das Eindringen von Schmutz
- Hoch schließender Kragen
- Zipp2Zipp® Brusttasche

Nebel, Dunkelheit und weitere eingeschränkte Sichtverhältnisse schreiben eine Früherkennung für die Sicherheit vor. Unsere Ventilation Warnjacke erfüllt die Norm EN 20471 hierfür. Unsere StretchAIR® und KlimaAIR® Technologien sorgen für uneingeschränkte Beweglichkeit und maximalen Tragekomfort. Diese Jacke ist für warme Arbeitstage konstruiert und optimiert. Die Zipp2Zipp® Brusttasche ermöglicht einen kinderleichten Zugang zu Materialien und die hoch sitzenden Bauchtaschen gewährleisten genügend Platz, auch wenn man einen Werkzeuggurt trägt.

25 
EN 20471

Material

83 % EME-Lycra, 17 % Polyester



Größen (Spezialanfertigungen möglich)

XS-XL, ÜG: XXL-3XL

Übergrößen +10 % bis 15 % Preisaufschlag

Art. 105544-25

Preis..... € 270,00 | € 225,00 exkl. MwSt.

Diese Artikel werden
Sie auch interessieren:

S. 217



S. 21



S. 105



S. 133



S. 197



Alexander

Größe: 178 cm

Protos® Integral Forest

Protos® Integral Schutzbrille

StretchAIR® Schnitenschutzjacke, Größe M

StretchFlex® Fine Grip, Größe L/9

Gladiator® II Schnitenschutzhose, Größe M

Zermatt GTX Forstschuhe, Größe 43



StretchAIR® Schnittschutzjacke

- **Schnittschutz Klasse 1 im gesamten Vorderbereich inklusive Kragen und Arme**
- **StretchAIR® Technologie**
- **KlimaAIR® Technologie**
- **Extrem robuster und reißfester Oberstoff**
- **Wasserdichte Schulterverstärkung**
- **Innenfutter aus hochwertiger Funktionsfaser**
- **50 cm lange Entlüftungsschlitze im Achselbereich**
- **3CON® Reflex**

Die Jacke für alle, die auf Schnittschutz der Klasse 1 im gesamten vorderen Bereich inklusive Arme und Kragen nicht verzichten wollen. Dank StretchAIR® und KlimaAIR® Technologie im Rückenbereich bleibt der Tragekomfort garantiert. Die Ent- und Belüftungsschlitze unter den Achseln bieten eine zusätzliche Durchlüftungsmöglichkeit. Der extrem robuste und reißfeste Oberstoff gewährleistet die Langlebigkeit der StretchAIR® Schnittschutzjacke.

Material

Obermaterial: Warngelb/Orange: 83 % EME-Lycra, 17 % Polyester
 Stretchstoff: 90 % Polyamid, 10 % Elasthan
 Futter: 100 % Polyester Cocos
 Futter Rücken: KlimaAIR® (95 % Luft, 5 % Polyester)
 Schnittschutz: Dyneema

Größen

XS-XL, ÜG: XXL-3XL
 Übergrößen +10 % bis 15 % Preisaufschlag

Art. 102191



25

EN 20471

60

Preis € 330,00 | € 275,00 exkl. MwSt.
 Preis (EN 20471) € 358,80 | € 299,00 exkl. MwSt.

Diese Artikel werden Sie auch interessieren:



S. 171



S. 29



S. 38



S. 50



S. 195



Klaus

Größe: 168 cm

Skin-Dry Thermo Zipp2Zipp®, langarm, Größe S

Reflexstirnband

Gladiator® Hosenträger, Größe 1

ECHTE MULTITALENTE

Die Aufgaben von Funktionsbekleidung sind vielfältig und ändern sich je nach Aktivität. Ob beim anstrengenden Arbeitseinsatz oder auch in der Freizeit: Entscheidend ist, dass man mit der richtigen Kleidung ausgestattet ist. Und das muss sie vor allem können: wärmen, kühlen und trocken halten. Außerdem unangenehme Gerüche verhindern und extrem elastisch und pflegeleicht sein. Unsere federleichten Funktionsshirts und -hemden sind nicht nur atmungsaktiv, schnelltrocknend und antibakteriell, sie bieten auch höchste Bewegungsfreiheit. Weitere Details, wie extrem flache Nähte, bieten noch mehr Komfort.

Kopfbedeckungen	S. 94
Oberkörper Funktionsbekleidung	S. 101
Funktionshosen	S. 123



Merino AirSoft Mütze

- Wärmt bei Kälte
- Natürliches Feuchtigkeitsmanagement
- Soft-Merinowolle für kratzfreies Tragen

- Geruchshemmend
- Perforation für höhere Durchlüftung
- Druckfreie flat-look Nähte
- Perfekte Haube unter dem Protos®

Art. 107023

Die Merino AirSoft Mütze ist eine absolut kratzfreie dünne Kopfbedeckung. Sie eignet sich durch ihre druckfreien flat-look Nähte perfekt als Kopphaube unter dem Protos® Integral. Die 100 % Merinowolle ist geruchshemmend. Die Perforation in der Mütze ermöglicht eine maximale Durchlüftung und damit optimales Klima am Kopf. Durch das natürliche Feuchtigkeitsmanagement kann die Merino AirSoft Mütze sehr viel Flüssigkeit aufnehmen, ohne sich nass anzufühlen.

Material
100 % Merinowolle

Größen
Einheitsgröße



Preis € 23,88 | € 19,90 exkl. MwSt.

Merino Strickmütze Lana

- Rechts-links Vollstrickmütze
- Wärmt ohne zu schwitzen
- Passt unter den Protos® Integral

Art. 100186

Dünne Strickmütze aus 60 % Merinowolle und 40 % Coolmax. Dank der Merinowolle gibt es keine Hautirritationen und Coolmax garantiert den optimalen Feuchtigkeitsabtransport. Die Strickstruktur hält durch ihre Isolationseigenschaften den Kopf auch bei kühlen Temperaturen warm. Die Merino Strickmütze Lana ist eine rechts-links Vollstrickmütze mit nur einer Kettelnäht an der Rückseite.

Material
60 % Merinowolle, 40 % Coolmax

Größen
Einheitsgröße



Preis € 17,76 | € 14,80 exkl. MwSt.

Diese Artikel werden Sie auch interessieren:

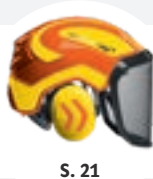
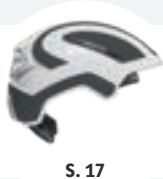



JAGD&NACHSUCHE



OUTDOOR



BAUMPFLERGE



FORST



ARBEITSSCHUTZ



STRETCHFLEX

100% MEMBRAN FREE



HUMIDITY MANAGEMENT



MERINO



STRETCHFLEX



Merino Strickhaube Falcon Pfanner

- Microfleece-Innenstirnband
- Hält den Kopf warm
- Merinowolle für das Kopfklima

Art. (Falcon Pfanner) 102188

Art. (Falcon ohne Logo) 100189

Merino Strickhaube mit Microfleece-Innenstirnband für die kühlen Tage. Das eingenähte Microfleece-Stirnband gewährleistet zusätzliche Wärme und Isolation und hindert die Mütze am Verrutschen. Es handelt sich bei dieser Haube um einen rechts-links Strick mit einer 1/1 Krämpfe.

Material

50 % Merinowolle, 50 % Acryl
Stirnband: 100 % Polyester

Größen

Einheitsgröße



36

36

Preis € 17,76 | € 14,80 exkl. MwSt.

PrimaLoft® Gold Strickmütze

- PrimaLoft® Gold Zwischenfutter
- Wasserabweisend
- Extrem atmungsaktiv
- Elastisch
- Geringes Gewicht
- Windstopper im Stirn und Ohrenbereich

Art. (grau) 107106

Art. (schwarz) 101320

Art. (blue-melange) 101320

Das PrimaLoft® Gold Zwischenfutter ist wasserabweisend, dennoch uneingeschränkt atmungsaktiv und wärmt - bei geringstem Gewicht. Außerdem ist die Mütze hoch elastisch und bietet eine optimale Passform und den perfekten Tragekomfort.

Material

Obermaterial: 100 % Acrylic
Futter: 100 % PrimaLoft® Gold

Größen

Einheitsgröße



90

36

65

Preis € 25,80 | € 21,50 exkl. MwSt.

Diese Artikel werden Sie auch interessieren:



S. 123



S. 106



S. 61



S. 137



S. 209



Rainer

Größe: 184 cm

Grizzly Jacke, Größe M

Merino Thermolite Funktionszipfelmütze

Merino-Modal Shirt langarm, Größe M

SEASONAL
PRODUCTS

100% MEMBRAN FREE



Merino Thermolite Funktionszipfelmütze

- Doppelstrickmütze
- Thermolite Innenstrickfutter
- Hightech-Konstruktion
- Kratzt nicht
- Wasserabweisend
- Hochelastisch

Klassische Zipfelmütze mit Merino Thermolite Innenstrickfutter. Die feine Merinowolle kratzt im Gegensatz zu normalen Mützen auch bei langem Tragen nicht. Die Thermolite Innenmütze sorgt für 100%igen Feuchtigkeitsabtransport. Die Merinowolle der Außenmütze bietet die beste Isolation und geruchsneutrales Gesamtverhalten. Hochelastische 1/1 regulierbare Umschlagkrampe. Seit Jahren der Renner und einzigartig in seiner Hightech-Konstruktion.

Material

Außen: 100 % Merinowolle
Innen: 100 % Thermolite

Größen

Einheitsgröße

Art. (schwarz-waldgrün) 100196

Art. (schwarz) 100187



301



36

Preis..... € 19,80 | € 16,50 exkl. MwSt.

Diese Artikel werden
Sie auch interessieren:



S. 125



S. 73



S. 65



S. 137



S. 209



100% MEMBRAN FREE



Wollfilzhaube

- Extra dicke Doppel-Wollfilz Strickmütze
- Für extrem kalte Tage
- Rechts-rechts Strick
- 100 % formbeständig
- Nahtlose Verarbeitung

Art. 102415

Extra dicker Doppel-Wollfilz für die extrem kalten Tage. Perfekt fürs Extreme mit dem verfilzten rechts-rechts Strick und der 1/1 Krampe. Die Machart bietet einen straffen Halt am Kopf. Die nahtlose Verarbeitung verhindert ein unangenehmes Druckgefühl.

Material

58 % Acryl, 24 % Nylon, 15 % Wolle, 3 % Elasthan

Größen

Einheitsgröße



Preis € 13,80 | € 11,50 exkl. MwSt.

Reflexmütze | Reflexstirnband

- Hohe Sichtbarkeit
- 3M Scotchlite Reflexstreifen
- Microfleece mit durchgehendem Windstopper
- Verlängerung an den Ohren

Art. (Stirnband) 104270

Art. (Mütze) 104271

In Warnfarbe und Reflexstreifen für maximalste Sichtbarkeit. Microfleece mit Windstopper hält auch an kalten und windigen Tagen warm.

Material

100 % Warnfleece

Größen

Einheitsgröße



Preis (Stirnband) € 15,00 | € 12,50 exkl. MwSt.
 Preis (Mütze) € 19,90 | € 16,59 exkl. MwSt.

Diese Artikel werden Sie auch interessieren:





JAGD&NACHSUCHE



OUTDOOR



BAUMPFLERGE



FORST

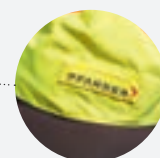

ARBEITSSCHUTZ

NEW
IN OUR COLLECTION**Stufenlose Einstellung
mittels Klettverschlussband****Magnetisches Klipp-System**

Nanoshield® Maclip Regenhut

- 100 % wasserdicht
- Magnetisches Verschlussystem
- Stufenlose Einstellung für Kopfgröße
- Stufenloser Kinnriemen

Die Hutkrempe lässt sich mühelos, dank des magnetischen Verschlusses, auf beiden Seiten hochklappen. Kein Hängenbleiben und bis Windstärke 10 funktionell. Der Regenhut ist 100 % wasserdicht.

Erhältlich in zwei farblichen Ausführungen: schwarz und neongelb-neonrot für Beste Sichtbarkeit.

Material
100 % Sympatex

Größen
Einheitsgröße



60



36



Art. 106689

Preis..... € 59,40 | € 49,50 exkl. MwSt.

Diese Artikel werden
Sie auch interessieren:

S. 157



S. 120



S. 169



S. 133



S. 88



Fabian

Größe: 180 cm

Protos® Integral Climber

Protos® Integral Schutzbrille

Merino Shirt kurzarm, Größe L

StretchFlex® Fine Grip, Größe M/8

Globe Outdoorhose, Größe M

Brixen Trekkingschuhe, Größe 44



MERINO

Bitte Lieferzeit beachten!
Naturprodukt mit hoher Rohstoffnachfrage.

Merino Shirt (schwarz/rot/limegrün)

Merino-Tencel™ Shirt (royalblau/waldgrün)



Merino Shirt

- Kühlt bei Hitze und wärmt bei Kälte
- Hält trocken
- Kratzfreie Merinowolle
- Geruchshemmend
- Absolut hautirritationsfrei durch die Tencel™-Innenseite
- Pflegeleicht
- Extra langer Rücken
- Waschmaschinengeeignet und bügelfrei
- Bestes Feuchtigkeitsmanagement
- Elasthan garantiert Formbeständigkeit

Art. 101736
Art. (Tencel™) 101737

Merino-Tencel™ Shirt

Tencel™, gepaart mit Merinowolle, punktet mit der Fähigkeit, ein außerordentlich guter Feuchtigkeitsmanager zu sein. Diese Faserkombination nimmt mehr Wasser auf, ohne dass sich der Stoff nass anfühlt und leitet die Feuchtigkeit effektiv und geruchshemmend vom Körper weg. Die 3 % Elasthan garantieren dauerhafte Formbeständigkeit. Durch den körpernahen, sportlichen Schnitt bietet das Merino-Tencel™ Shirt uneingeschränkte Bewegungsfreiheit.

Material
Merino Shirt: 100 % Merinowolle
Merino-Tencel™ Shirt: 49 % Tencel™, 48 % Merino, 3 % Elasthan

Größen
XS-XL, ÜG: XXL-3XL
Übergrößen +10 % Preisaufschlag

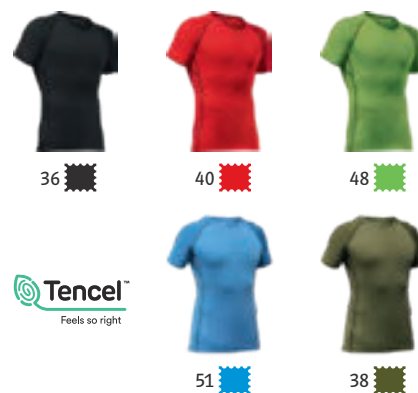

Preis € 59,76 | € 49,80 exkl. MwSt.
Preis (Tencel™) € 49,80 | € 41,50 exkl. MwSt.

Diese Artikel werden Sie auch interessieren:





Markus

Größe: 177 cm

Zipp-Neck Shirt Neon, Größe M

Gladiator® Hosenträger, Größe 1



JAGD&NACHSUCHE



OUTDOOR



BAUMPFLERGE



FORST



ARBEITSSCHUTZ



Zipp-Neck Shirt Neon

- 37.5 Cocona Technologie
- StretchAIR® Technologie
- Minimale Feuchtigkeitsaufnahme
- Geringes Gewicht
- Extrem elastisch
- Geruchsneutral
- Hohe Farbechtheit
- Zipp2Zipp® Brusttasche

Das Zipp-Neck Shirt in Neonfarbe ist der Topseller, wenn es um die erste Schicht auf der Haut geht. Das Shirt wurde mit der 37.5 Cocona Technologie zusätzlich verbessert. 37.5 steht für die gleichbleibende Körpertemperatur von 37,5° bei körperlichen Höchstleistungen. Der Stoff leitet überschüssige Feuchtigkeit und Hitze sofort ab und hält die Körpertemperatur konstant. Geruchspartikel werden eingeschlossen und erst beim Waschen wieder abgegeben. Das Material ist also absolut geruchsneutral.

Material
100 % Cocos Polyester

Größen
XS-XL, ÜG: XXL-4XL
Übergrößen +10 % bis 20 % Preisauflschlag

Art. (kurzarm) 104059
Art. (langarm) 104060



60

60

Preis (kurzarm)..... € 49,80 | € 41,50 exkl. MwSt.
Preis (langarm)..... € 59,40 | € 49,50 exkl. MwSt.

Diese Artikel werden
Sie auch interessieren:



S. 88



S. 123



S. 120



S. 131



S. 51



Zipp-Neck Shirt

- 37.5 Cocona Technologie
- StretchAIR® Technologie
- Minimale Feuchtigkeitsaufnahme
- Geringes Gewicht
- Hohe Farbestabilität
- Extrem elastisch

Das Zipp-Neck Shirt bietet dank der StretchAIR® Technologie eine uneingeschränkte Bewegungsfreiheit und Atmungsaktivität für den höchsten Tragekomfort. Es leitet Feuchtigkeit effizient vom Körper weg, ist schnell trocknend und pflegeleicht. Hierdurch eignet es sich perfekt für anstrengende Tätigkeiten an kühlen Tagen. Sein geringes Gewicht und die geruchshemmenden Eigenschaften machen es zum idealen Begleiter für einen Einsatz von früh bis spät. Es bleibt auch nach hunderten Malen waschen noch zu 100 % farbecht.

Material
100 % Polyester

Größen
XS-XL, ÜG: XXL-3XL
Übergrößen +10 % bis 15 % Preisaufschlag



Preis (kurzarm)..... € 46,20 | € 38,50 exkl. MwSt.
 Preis (EN 20471)..... € 49,20 | € 41,00 exkl. MwSt.
 Preis (langarm)..... € 55,80 | € 46,50 exkl. MwSt.

Art. (kurzarm) 104059
 Art. (langarm) 104060

Diese Artikel werden Sie auch interessieren:





BLAULICHTORGANISATION



JAGD&NACHSUCHE



BAUMPFLERGE



FORST

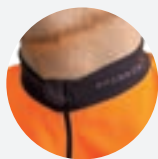

ARBEITSSCHUTZ

**NEW** IN OUR COLLECTION

EN 20471



StretchAIR



Tencel™-Poly Zipp-Neck Shirt

- Geruchsneutral
- Verhindert Hautirritationen (Tencel™)
- Hoher UV-Schutz
- Warnshirt mit zertifizierter Warnfarbe EN 20471 Klasse 2

Durch die Zertifizierung nach EN 20471 eignet sich dieses Zipp-Neck Shirt ideal für Arbeiten im Straßenbau, der Flugrettung oder anderen Bereichen, in denen eine extrem gute Sichtbarkeit wichtig ist. Die StretchAIR® Technologie gewährleistet auch bei dem Tencel™-Poly Zipp-Neck Shirt den maximalen Tragekomfort bei uneingeschränkter Bewegungsfreiheit. Die geringe Feuchtigkeitsaufnahme sorgt für ein stets trockenes Gefühl auf der Haut. Es bleibt auch nach hunderten Malen waschen noch zu 100 % farbecht.



36



25

EN 20471

Material

50 % Tencel™, 50 % Polyester

Größen

XS-XL, ÜG: XXL-3XL

Übergrößen +10 % bis 15 % Preisaufschlag

Art. 104362

Preis € 49,80 | € 41,50 exkl. MwSt.

Preis (EN 20471) € 59,60 | € 49,67 exkl. MwSt.

Diese Artikel werden Sie auch interessieren:



S. 50



S. 49



S. 198



S. 155



S. 17



MERINO

Bitte Lieferzeit beachten!
Naturprodukt mit hoher Rohstoffnachfrage.

MODAL
ADVANCED BY
EXCELLENT™ FIBER TECHNOLOGY

HUMIDITY
MANAGEMENT

MERINO

Merino-Modal Shirt

- Hält warm bei Kälte
- Schnell trocknend
- Geruchshemmend
- Einfach zu pflegen
- Funktioneller Schnitt
- Flat-look Nähte
- Hochschließender Kragen

Auf der Innenseite ist das Merino Shirt langarm mit kratzfreiem Modal versehen. Dieses sorgt für ein stetig trockenes Tragegefühl. Die außenliegende Merinowolle gewährleistet mit ihren optimalen Isolationseigenschaften das ideale Körperklima. Die Konstruktion dieses Shirts leitet die Feuchtigkeit von der Haut weg und hält so den Körper trocken. Zusätzlich nimmt die Merinowolle keine Gerüche auf, was den perfekten Tragekomfort garantiert. Gerade bei kalten Temperaturen und weniger anstrengenden Tätigkeiten ist dieses Shirt der ideale Begleiter.



36



41

Material
34 % Merinowolle, 43 % MicroModal, 23 % Polyamid

Größen
XS-XL, ÜG: XXL-4XL
Übergrößen +10 % bis 20 % Preisauflschlag

Art. 101211

Preis..... € 79,20 | € 66,00 exkl. MwSt.

Diese Artikel werden Sie auch interessieren:



S. 77



S. 51



S. 151



S. 198



S. 125



JAGD&NACHSUCHE



OUTDOOR



BAUMPFLERGE



FORST



ARBEITSSCHUTZ



MERINO

Bitte Lieferzeit beachten!
Naturprodukt mit hoher
Rohstoffnachfrage.

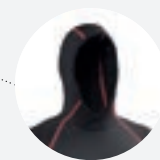

100% MEMBRAN FREE



HUMIDITY
MANAGEMENT



MERINO

V-MATIC Kapuzenshirt

- V-MATIC für maximale Bewegungsfreiheit trotz Kapuze
- Extrem scheuerfest
- Achseleinsatz aus 100 % Merinowolle
- Extra langer Schnitt
- Sehr leicht
- Ideal kombinierbar mit dem Protos® Integral

Das V-MATIC Kapuzenshirt ist die perfekte Ergänzung unter dem Protos® Integral. Der weit ausgeschnittene V-MATIC Kragen erlaubt die uneingeschränkte Bewegungsfreiheit, selbst beim Tragen der Kapuze. So bietet es an kalten Tagen einen durchgehenden Schutz von Kopf bis unters Gesäß. Durch den extra langen Schnitt kann das Shirt auch nicht aus der Hose rutschen, sodass die Nieren immer geschützt sind. Die druckfreien flat-look Nähte gewährleisten ein druckfreies Tragen unter der Kleidung und dem Protos®. Der Achseleinsatz aus 100 % Merinowolle beugt Hautirritationen und Geruchsbildung vor.

36 

Material

38 % Merinowolle, 53 % Nylon, 9 % Spandex
Achseleinsatz: 100 % Merinowolle

Größen

XS-XL, ÜG: XXL-3XL

Übergrößen +10 % bis 15 % Preisaufschlag

Art. 107017

Preis..... € 92,16 | € 76,80 exkl. MwSt.

Diese Artikel werden
Sie auch interessieren:



S. 169



S. 208



S. 61



S. 197



S. 29





Anna

Größe: 168 cm

Protos® Integral Climber

Outdoorhose Concept, Größe XS

Brixen Trekkingschuhe, Größe 39

Airstream Zipp2Zipp® Rucksack



Vega Funktionsshirt

- StretchAIR® Technologie
- 37.5 Cocona Technologie
- Leitet Feuchtigkeit vom Körper weg
- Weicher, angenehmer Stoff
- Uneingeschränkte Bewegungsfreiheit
- Geruchshemmend
- Druck- und kratzfreie flat-look Nähte
- Farbecht

Das Vega Shirt wurde mit der 37.5 Cocona Technologie zusätzlich verbessert. Das Vega Funktionsshirt ist das perfekte Rüstzeug für anstrengende Tätigkeiten. Durch die Eigenschaft, Feuchtigkeit vom Körper wegzuleiten, eignet es sich optimal, wenn man ins Schwitzen kommt. Ob beim Sport oder anstrengenden Arbeiten, dank dem Vega Funktionsshirt bleibt die Haut trocken. Der funktionelle und körpernahe Schnitt sowie die StretchAIR® Technologie bürgen für die uneingeschränkte Bewegungsfreiheit und die druckfreien Nähte sorgen für ein kratzfreies Tragen. Es bleibt auch nach hunderten Malen waschen noch zu 100 % farbecht.



59

40

90

Material
100 % Polyester Cocos

Größen
S-XL, ÜG: XXL-3XL
Übergrößen +10 % bis 15 % Preisauflschlag

Art. 106608

Preis..... € 41,76 | € 34,80 exkl. MwSt.

Diese Artikel werden Sie auch interessieren:





JAGD&NACHSUCHE



OUTDOOR



BAUMPFLEGE



FORST



ARBEITSSCHUTZ

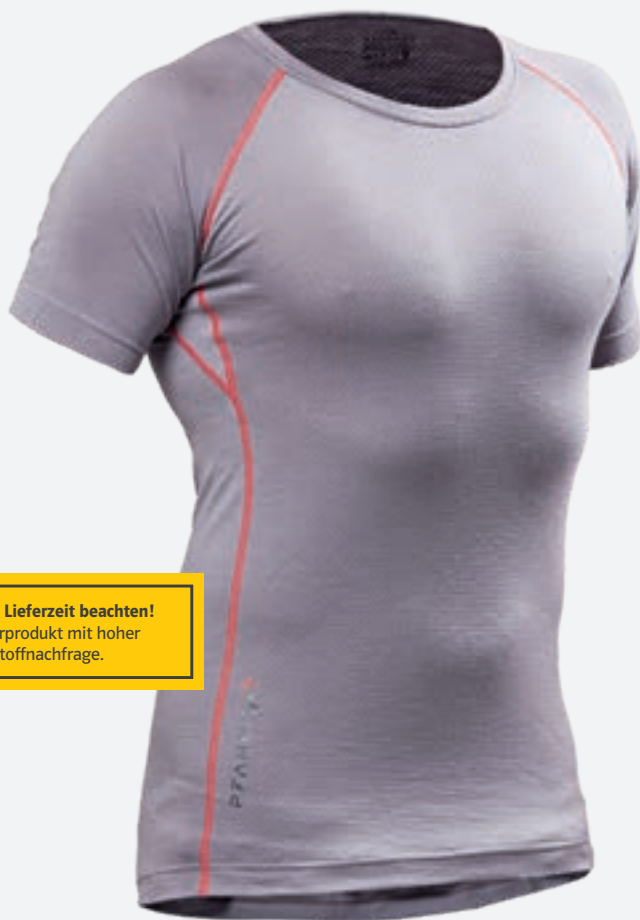

MERINO

Bitte Lieferzeit beachten!
Naturprodukt mit hoher
Rohstoffnachfrage.

100% MEMBRAN FREE

HUMIDITY
MANAGEMENT

MERINO

Merino AirSoft Shirt

- Wärmend bei Kälte und kühlend bei Hitze
- Natürliches Feuchtigkeitsmanagement
- Geruchshemmend
- Pflegeleicht
- Vermindert Hautentzündungen
- Perforationspolster für höhere Durchlüftung
- Druckfreie flat-look Nähte

Das Merino AirSoft Shirt ist die perfekte Lösung für jeden Hauttyp. Durch die Polsterperforation weist dieses Shirt außergewöhnliche Isolationseigenschaften auf. Dank der Merinowolle ist es absolut geruchshemmend und selbstreinigend. Die flat-look Nähte garantieren ein druckfreies Tragen unter jeder Bekleidung. Für ein wohliges Gefühl auf der Haut sorgt das natürliche Feuchtigkeitsmanagement.



36



90

Material

99 % Merinowolle, 1 % Spandex

Größen

XS–XL, ÜG: XXL–3XL

Übergrößen +10 % bis 15 % Preisauflschlag

Art. 107027

Preis..... € 66,00 | € 55,00 exkl. MwSt.

Diese Artikel werden
Sie auch interessieren:



S. 94



S. 127



S. 153



S. 88



S. 223



100% MEMBRAN FREE



Funktions-Polo

Pfanner® Hooded T-Shirt

- StretchAIR® Technologie
- 37.5 Cocona Technologie
- Sehr guter Feuchtigkeitstransport
- Schnell trocknend
- Antibakteriell
- Langlebig und farbbeständig
- Integrierte Brusttasche



- Extrem hohe Formbeständigkeit
- Schulter-Schulter Nackenband
- Farbbehtheit
- Brillantschwarz



Art. 100142

Material
100 % Polyester Cocos

Größen
XS-XL, ÜG: XXL-3XL
Übergrößen +10 % bis 15 % Preisauflschlag

Preis € 44,40 | €37,00 exkl. MwSt.

Art. 104374

Pfanner® Hooded T-Shirt ist die perfekte Ergänzung für kühle Tage.

Material
80 % Baumwolle, 20 % Polyester

Größen
S-XL, ÜG: XXL-3XL
Übergrößen +10 % bis 15 % Preisauflschlag

Preis € 19,80 | € 16,50 exkl. MwSt.

Diese Artikel werden Sie auch interessieren:



S. 53



S. 143



S. 71



S. 188



S. 55

NEW IN OUR COLLECTION



JAGD&NACHSUCHE



OUTDOOR



BAUMPFLEGE



FORST



ARBEITSSCHUTZ



Hooded Zipp Body

- Dauerhafte Formbeständigkeit durch Elasthan-Anteil
- Zwei Seitenschub-Taschen mit Zipper
- Ärmelloser Zipp Body
- Kapuze mit Kordelzug
- 2x2 Rippstrickbund an Achsel und Bund
- Geraute Innenseite



99



38

Art. 104378

Material

72 % Baumwolle, 20 % Polyester, 8 % Elasthan
320 g/m²

Größen

XS-XL, ÜG: XXL-3XL

Übergrößen +10 % bis 15 % Preisaufschlag

Preis € 34,56 | € 28,80 exkl. MwSt.

Quarter Zipp-Neck Sweater

- Dauerhafte Formbeständigkeit durch Elasthan
- Geraute Innenseite
- 2x2 Ripp-Bündchen am Saum und Ärmel
- YKK-Zipper
- Hoher Kragen
- Langarm Sweater



99



38

Art. 104379

Material

72 % Baumwolle, 20 % Polyester, 8 % Elasthan
320 g/m²

Größen

XS-XL, ÜG: XXL-3XL

Übergrößen +10 % bis 15 % Preisaufschlag

Preis € 34,56 | € 28,80 exkl. MwSt.

Diese Artikel werden
Sie auch interessieren:



S. 222



S. 151



S. 226



S. 191



S. 61

NEW IN OUR COLLECTION

Kindergrößen
S. 8



Holzer-Set (3er)

- Erhöhte Formbeständigkeit durch Schulter-Schulter Nackenband
- Frei von Seitennähten
- Holzer-Logo auf linker Brust

Bewährte T-Shirts jetzt neu überarbeitet im Set in drei Farben und Holzer-Logo auf linker Brust.

Material
Smoke/Waldgrün: 100 % Baumwolle;
Brillantschwarz: 80 % Baumwolle, 20 % Polyester

Größen
S-XL, ÜG: XXL-3XL
Übergrößen +10 % bis 15 % Preisaufschlag

Art. 104370

Preis..... € 23,76 | € 19,80 exkl. MwSt.

Diese Artikel werden Sie auch interessieren:



NEW IN OUR COLLECTION



Pfanner®-Set (2er)

- Ausgezeichnete Formbeständigkeit
- Schulter-Schulter Nackenband
- Frei von Seitennähten
- Pfanner® Logo seitlich

Art. 104371

Material

Smoke: 85 % Baumwolle, 15 % Viskose;
Brillantschwarz: 80 % Baumwolle, 20 % Polyester

Größen

S-XL, ÜG: XXL-3XL
Übergrößen +10 % bis 15 % Preisauflschlag

Preis..... € 18,00 | € 15,00 exkl. MwSt.

Protos® Carbon-Shirt Heavy

- Funktionsshirt
- 200g/m²
- Hochwertige Carbon-Soft-Beschichtung
- Erhöhte Formbeständigkeit durch Schulter-Schulter Nackenband
- Protos® Logo auf linker Brust

Art. 104373

Material

95 % Baumwolle, 5 % Elasthan

Größen

S-XL, ÜG: XXL-3XL
Übergrößen +10 % bis 15 % Preisauflschlag

Preis..... € 15,00 | € 12,50 exkl. MwSt.



47 

Diese Artikel werden
Sie auch interessieren:



S. 153



S. 193



S. 71



S. 226



S. 221



langarm



kurzarm

Gleichberäugung
LITAS echtigung

Zipp.
Zipp

HUMIDITY
MANAGEMENT

Zipp2Zipp® Cocos-Hemd

- Zipp2Zipp® Brusttaschen
- Schnell trocknend
- Antibakteriell
- Geruchshemmend
- Widerstandsfähig
- Angenehmer Tragekomfort
- UV-Schutz
- Bügelfrei

Das bügelfreie Cocos-Hemd mit Zipp2Zipp® Brusttaschen. Das Verhaken von Klett und Stoff ist Vergangenheit. Die natürliche Cocos Funktionsfaser transportiert Feuchtigkeit schnell und großflächig vom Körper weg und lässt diese so effizient verdunsten. So hat man immer ein trockenes Gefühl auf der Haut, ob bei ausgiebigen Wanderungen oder der Arbeit im heimischen Garten. Zusätzlich ist das Cocos-Hemd geruchshemmend und pflegeleicht sowie schnell trocknend.



Material
75 % Polyester Cocos, 25 % Polyamid

Größen
XS-XL, ÜG: XXL-4XL
Übergrößen +10 % bis 15 % Preisaufschlag

Art. (kurzarm) 204213
Art. (langarm) 204214

Preis (kurzarm)..... € 78,00 | € 65,00 exkl. MwSt.
Preis (langarm)..... € 85,20 | € 71,00 exkl. MwSt.

Diese Artikel werden Sie auch interessieren:





JAGD&NACHSUCHE



OUTDOOR



BAUMPFLERGE



FORST



ARBEITSSCHUTZ

100 % BÜGELFREI



langarm

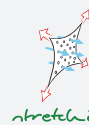

kurzarm

Gleichberechtigt
LITAS echtigungZipp.
Zipp

HUMIDITY
MANAGEMENT

StretchAIR® Zipp2Zipp® Funktionshemd

- Antibakterielle Ausrüstung
- Nicht gekannter Feuchtigkeitsaustausch durch Skin-Dry Funktion
- Höchster Tragekomfort und beste Formbeständigkeit durch Elasthan
- Zipp2Zipp® Brusttaschen
- Button-Down-Kragen
- Absolut bügelfrei

Hoch elastisches, antibakterielles Skin-Dry-Funktionshemd für maximalen Tragekomfort und dauerhafte Formbeständigkeit durch den 5 % Elasthan-Anteil. Zipp2Zipp® Brusttaschen für bequemes, schnelles und einfaches Verstauen. Button-Down-Kragen für einen optimalen Sitz des Kragens. Das Hemd ist sowohl in Langarm als auch in Kurzarm erhältlich und ist für jede Jahreszeit bestens geeignet. Zeitloses Design für jahrelangen Tragespaß.

Material

52 % Polyester, 43 % Nylon, 5 % Elasthan

Größen

XS-XL, ÜG: XXL-4XL

Übergrößen +10 % bis 15 % Preisauflschlag



38

90

Art. (kurzarm) 104376

Art. (langarm) 104377

Preis (kurzarm)..... € 69,10 | € 57,58 exkl. MwSt.

Preis (langarm)..... € 79,80 | € 66,50 exkl. MwSt.

Diese Artikel werden
Sie auch interessieren:



S. 227



S. 192



S. 153



S. 56



S. 69



Für Christian Rimpl-Modlinger sind Bäume die größten Lebewesen überhaupt. Sein Ziel ist, sie zu schützen und zu pflegen. Seit 2008 ist er mit seinem Unternehmen „plan B Baumpflege“ selbständig, wobei die Baumpflege für ihn nicht nur Beruf, sondern vielmehr Berufung und Leidenschaft ist. Daher rührt auch seine ganz besondere Einstellung zu seinen Schützlingen.

Christian, du sagst, Bäume sind einzigartige Lebewesen, auf deren Bedürfnisse ganz individuell und sorgfältig eingegangen werden muss. Das klingt ja richtig liebevoll.

Ja, das ist auch so gemeint. Ich liebe Bäume und ich habe großen Respekt vor ihnen. Und daraus definiere ich auch unsere Arbeitsweise. Wir wollen in erster Linie dafür sorgen, dass Bäume gesund und sicher sind, dass wir sie in ihrer Vitalität unterstützen und dass wir vor allem respektvoll und ehrfürchtig mit ihnen umgehen. Das versuchen wir auch unseren Kunden zu vermitteln.

Trotzdem gehört es zu deiner Arbeit, Bäume auch mal zu fällen. Schmerzt dich das?

Nein, so ist es nun auch wieder nicht. Es ist wie mit kranken Menschen – manchmal erfordert die Situation entsprechende Maßnahmen. Und wenn ein Baum nicht mehr zu retten ist, dann muss man auch akzeptieren, dass die Fällung der letzte Schritt ist. Es geht ja mitunter auch um die Sicherheit von Menschen oder Gebäuden. Das hat dann schon noch Vorrang. Aber natürlich versuchen wir davor alles, um dem Baum zu helfen und ihn zu erhalten.

A propos Sicherheit: Ist dein Beruf gefährlich?

Natürlich ist die Unfallgefahr hoch, wenn man in Bäumen rumklettert, bis in die Kronen hochsteigt und schneidet. Wir setzen ja auch kaum Steiger ein, sondern sind wirklich in den Bäumen unterwegs. Aber erstens haben wir bestens qualifizierte Mitarbeiter, bilden uns ständig fort und achten natürlich ganz besonders auf alle möglichen sicherheitsrelevanten Kriterien.

Welche Rolle spielt dabei die richtige Arbeitsbekleidung?

Eine sehr große natürlich. Es passiert ja durchaus hier und da, dass man mal ausrutscht beim Schneiden. Dann ist der richtige Schutz entscheidend. Oder, dass mal ein Ast unkontrolliert abbricht. Dann kommt es auf einen funktionierenden Kopfschutz an. Mit Pfanner Schutzbekleidung haben wir aber immer ein gutes Gefühl. Und seit Jahren nur gute Erfahrungen gemacht.

Du arbeitest das ganze Jahr über im Freien. Das ist ja auch nicht immer nur gemütlich.

Stimmt. Aber auch da setzen wir voll auf Pfanner. Abgesehen von der Arbeitssicherheit, die uns die Schutzbekleidung bietet, geht es auch um Tragekomfort, Funktionalität bei verschiedener Witterung und gute Sichtbarkeit. All diese Ansprüche erfüllt Pfanner – ob Sommer oder Winter. Außerdem mag ich meine Arbeit ganz einfach, egal, wie das Wetter ist.

Diese Leidenschaft für Bäume – woher kommt die?

Die hatte ich schon als Kind. Darum versuchen wir auch mit einem jährlich stattfindenden Event, Kinder für Bäume zu begeistern. Beim Erlebnisklettern dürfen sie mal ganz nach oben in die grünen Riesen. Und die Freude, die ich dabei in ihren Augen sehe, ist für mich der beste Beweis, dass ich ganz normal bin – was meine Baumliebe betrifft (lacht).

Das ist ein schönes Schlusswort. Danke für das Gespräch.



**MIT PFANNER
SCHUTZBEKLEI-
DUNG HABEN
WIR IMMER EIN
GUTES GEFÜHL
UND SEIT JAHREN
NUR GUTE
ERFAHRUNGEN
GEMACHT.**

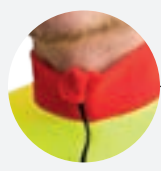

Husky Shirt

- StretchAIR® Technologie
- 37.5 Cocona Technologie
- Stehkragen mit Kinnschutz
- Hohe Farbechtheit
- Kratzt nicht
- Pflegeleicht
- Sehr leicht
- Zipp2Zipp® Brusttasche

Das Fleeceshirt für kalte Tage. Der hohe Kragen ist nicht nur Wärmeschutz für Hals und Nacken, sondern verhindert auch das Eindringen von Schmutz und Kleinteilen. Das Husky Shirt wurde mit der 37.5 Cocona Technologie zusätzlich verbessert. 37.5 steht für die gleichbleibende Körpertemperatur von 37,5° bei körperlichen Höchstleistungen.

Material
100 % Polyester Cocos

Größen
XS-XL, ÜG: XXL-3XL
Übergrößen +10 % bis 15 % Preisaufschlag



Art. 101096

Preis (38/90)..... € 58,20 | € 48,50 exkl. MwSt.
Preis (Zipp2Zipp®)..... € 61,80 | € 51,50 exkl. MwSt.

Diese Artikel werden Sie auch interessieren:

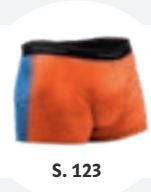



JAGD&NACHSUCHE



OUTDOOR



BAUMPFLERGE



FORST



ARBEITSSCHUTZ



Gleicher **STRETCHAIR**
LITAS echtigung

2Zipp.
ZIP



Skin-Dry Thermo Zipp2Zipp®, langarm

- StretchAIR® Technologie
- Thermo Garnflanell hautseitig
- Zipp2Zipp® Brusttaschen
- Stehkragen mit Zipp-Neck Verschluss und Garage
- Elastan für dauerhafte Formbeständigkeit
- Extra langer Schnitt
- Rücken nahtfrei

Mit dem Skin-Dry Thermo Zipp2Zipp® langarm Shirt bleibt die Haut in jeder Situation angenehm trocken. Durch den extra langen Schnitt und die nahtfreie Verarbeitung im Rückenbereich bietet das Shirt uneingeschränkte Bewegungsfreiheit. Die zwei Zipp2Zipp® Brusttaschen stehen für schnelles und einfaches Verstauen.

Material

91 % Polyester, 9 % Spandex

Größen

XS-XL, ÜG: XXL-3XL

Übergrößen +10 % bis 15 % Preisauflschlag



44



51

Art. 101386

Preis..... € 69,80 | € 58,17 exkl. MwSt.

Diese Artikel werden
Sie auch interessieren:



S. 88



S. 83



S. 81



S. 151



S. 208

NEW IN OUR COLLECTION

- JAGD&NACHSUCHE
- OUTDOOR
- BAUMPFLERGE
- FORST
- ARBEITSSCHUTZ



StretchAIR
Gleichberechtigt
LITAS echtigung
Zipp.
HUMIDITY
MANAGEMENT

StretchAIR
HUMIDITY
MANAGEMENT

Skin-Dry Zipp2Zipp®, kurzarm

Skin-Dry V-Neck

- StretchAIR® Technologie
- Softflanell hautseitig
- Zipp2Zipp® Brusttaschen
- Maximaler Feuchtigkeitstransport
- Geruchshemmende Ausrüstung
- Rundhals Ausführung



- StretchAIR® Technologie
- Softflanell hautseitig
- Maximaler Feuchtigkeitstransport
- Geruchshemmende Ausrüstung
- V-Neck Ausführung



Art. 101387

Material
100 % Polyester

Größen
XS-XL, ÜG: XXL-3XL
Übergrößen +10 % bis 15 % Preisauflschlag

Art. 101388

Material
100 % Polyester

Größen
XS-XL, ÜG: XXL-3XL
Übergrößen +10 % bis 15 % Preisauflschlag

Preis € 58,80 | € 49,00 exkl. MwSt.

Preis € 46,80 | € 39,00 exkl. MwSt.

Diese Artikel werden Sie auch interessieren:





JAGD&NACHSUCHE



OUTDOOR



BAUMPFLERGE



FORST



ARBEITSSCHUTZ

NEW IN OUR COLLECTION



Funktions-Shorts

- StretchAIR® Technologie
- Extrem elastisch, geringes Gewicht
- Antibakteriell, schnell trocknend
- Hält den Genitalbereich trocken, auch bei extremen Temperaturen

Die Funktions-Shorts ist eine extrem elastische, atmungsaktive Unterhose mit klimaregulierender Funktion.

Art. 804061

Material

95 % Polyamid, 5 % Elasthan

Größen

XS-XL, ÜG: XXL

Übergrößen +10 % Preisaufschlag

Preis..... € 28,80 | € 24,00 exkl. MwSt.



40

90

Skin-Dry Funktions-Shorts

- StretchAIR® Technologie
- Kombinierte Ganzjahresshorts
- Höchster Feuchtigkeitstransport
- Optimale Passform durch Elasthan
- Softflanell hautseitig
- Flachnaht

Durch die einzigartige Kombination beider Stoffe ist die Skin-Dry Funktions-Shorts ganzjährig tragbar.

Art. 101472

Material

100 % Polyester

Größen

XS-XL, ÜG: XXL

Übergrößen +10 % Preisaufschlag

Preis..... € 29,70 | € 24,75 exkl. MwSt.



53

Diese Artikel werden Sie auch interessieren:



S. 143



S. 110



S. 106



S. 147



S. 211



Alexander

Größe: 188 cm

Zip-Neck Shirt langarm, Größe L

Merino-Modal Thermohose, Größe L

Outdoor Light Funktionssocken, Größe 45



MERINO

Bitte Lieferzeit beachten!
Naturprodukt mit hoher Rohstoffnachfrage.

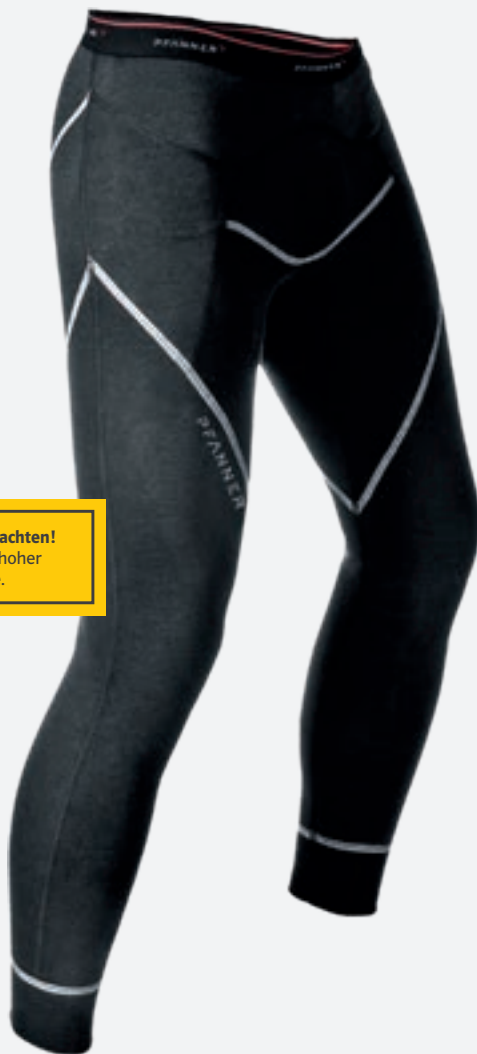

STRETCHZONE



Merino-Modal Thermohose

- Hält warm bei Kälte und kühlt bei Hitze
- Hält trocken
- Kratzt nicht durch Modal-Hautseite
- Geruchshemmend
- Pflegeleicht

Die Merino-Modal Thermohose bietet außergewöhnliche Isolationseigenschaften bei kältesten Temperaturen. Durch die Micro-Modal Innenseite trägt sie sich wie eine zweite Haut. Die Merinowolle wirkt geruchshemmend und kratzt nicht. Die druckfreien flat-look Nähte sorgen hier für zusätzlichen Tragekomfort und die Formbeständigkeit der Hose. Die Merino-Modal Thermohose ist langlebig sowie äußerst pflegeleicht.



36

Material

43 % Micro-Modal, 34 % Merinowolle, 23 % Polyamid

Größen

XS-XL, ÜG: XXL

Übergrößen +10 % bis 15 % Preisaufschlag

Art. 101165

Preis..... € 66,00 | € 55,00 exkl. MwSt.

Diese Artikel werden Sie auch interessieren:



S. 193



S. 106



S. 68



S. 97



S. 111



MERINO

Bitte Lieferzeit beachten!
Naturprodukt mit hoher Rohstoffnachfrage.



STRETCHZONE

100% MEMBRAN FREE



HUMIDITY MANAGEMENT



MERINO

V-MATIC Thermohose

- 100 % Merino-Einsatz auf der Oberschenkelvorderseite
- Extrem scheuerfest
- Hinten warm, vorne kalt
- Pflegeleicht
- Sehr leicht
- Ideal unter Schnittschutzhosen, Nachsuchehosen und Freischneiderhosen
- Hält warm bei Kälte und kühlt bei Hitze
- Auch für Damen geeignet

Die V-MATIC Hose ist eine spezielle Konstruktion zum Tragen unter Schnittschutzhosen, Nachsuchehosen und Freischneiderhosen. An den kalten Tagen wärmt diese Hose zusätzlich, ohne Hitzestau an den Oberschenkeln. Der perforierte Oberschenkeleinsatz aus 100 % Merinowolle ermöglicht eine bessere Durchlüftung und einen natürlichen Tragekomfort. Die Hose ist hinten warm und vorne kühl. Die druckfreien flat-look Nähte gewährleisten, dass man keine Druckstellen am Ende eines anstrengenden Arbeitstages hat.



36 

Material

38 % Merinowolle, 53 % Nylon, 9 % Spandex
Oberschenkeleinsatz: 100 % Merinowolle

Größen

Unisex, XS–XL, ÜG: XXL
Übergrößen +10 % Preisaufschlag

Art. 107061

Preis..... € 78,00 | € 65,00 exkl. MwSt.

Diese Artikel werden Sie auch interessieren:



S. 195



S. 107



S. 94



S. 173



S. 79



JAGD&NACHSUCHE



OUTDOOR



BAUMPFLERGE



FORST



STRETCHZONE

100% MEMBRAN FREE

HUMIDITY
MANAGEMENT

MERINO

V-MATIC Thermoshorts

- 100 % Merino-Einsatz auf der Oberschenkelvorderseite
- Extrem scheuerfest
- Hinten warm, vorne kühl
- Pflegeleicht
- Sehr leicht
- Ideal unter Schnittschutzhosen, Nachsuchehosen und Freischneiderhosen
- Hält warm bei Kälte und kühlt bei Hitze
- Auch für Damen geeignet

Die V-MATIC Shorts bietet optimale Isolationseigenschaften. Wer den Tragekomfort einer kurzen Thermohose bevorzugt, findet in der V-MATIC Shorts das perfekte Rüstzeug für kühle Tage. Der perforierte Oberschenkeleinsatz aus 100 % Merinowolle ermöglicht eine bessere Durchlüftung und einen natürlichen Tragekomfort. Die Hose ist hinten warm und vorne kühl. Die druckfreien flat-look Nähte gewährleisten, dass man keine Druckstellen am Ende eines anstrengenden Arbeitstages hat.



36

Material

38 % Merinowolle, 53 % Nylon, 9 % Spandex
Oberschenkeleinsatz: 100 % Merinowolle

Größen

Unisex, XS-XL, ÜG: XXL
Übergrößen +10 % Preisaufschlag

Art. 102413

Preis..... € 66,00 | € 55,00 exkl. MwSt.

Diese Artikel werden
Sie auch interessieren:



S. 197



S. 101



S. 21



S. 149



S. 209



Markus

Größe: 177 cm

StretchFlex® Kepro, Größe M/8

PERFEKT IM HANDLING

Optimaler Grip bei jedem Wetter – warme, trockene Hände und angenehmes Tragegefühl. Wichtige Eigenschaften, die einen guten Arbeitshandschuh ausmachen. Auch bei diesem Thema bündeln wir all unsere Kompetenzen. Wir beschichten – je nach Einsatz – unsere Produkte mit verschiedenen Oberflächenausrüstungen und verstärken die Handinnenflächen. Ihre Hände sind dadurch bestens geschützt und der Handschuh selbst extrem langlebig. Wir setzen bei der Herstellung außerdem auf unsere bewährte StretchFlex® Technologie. Diese sorgt für eine hohe Formbeständigkeit und verleiht dem Handschuh damit eine noch bessere Passform und eine außerordentlich hohe Atmungsaktivität.

Arbeitshandschuhe	S. 131
Thermohandschuhe	S. 136
Normen- und Größentabellen	S. 138
Schnittschutzarmlinge	S. 139



Andreas

Größe: 181 cm

StretchFlex® Fine Grip, Größe M/8



JAGD&NACHSUCHE



OUTDOOR



BAUMPFLEGE



FORST



ARBEITSSCHUTZ



EN 388



STRETCHFLEX



StretchFlex® Fine Grip

- StretchFlex® Technologie
- Ölundurchlässige Nitril Handinnenfläche
- Atmungsaktiv und schweißabsorbierend
- Rutschfreies Handling
- Mehrmalig waschbar
- Der Meistverwendete Handschuh in allen Einsatzbereichen

Der StretchFlex® Fine Grip bietet auf den Handinnenflächen eine hohe Beständigkeit gegen Öle und die Nitril Noppenbeschichtung sorgt für rutschfreies Handling. Durch die StretchFlex® Technologie ist das Material am Handrücken hoch flexibel und extrem atmungsaktiv. Ein angenehm schließender Feinstrickbund verhindert das Eindringen von Fremdkörpern.



16



Material

Obermaterial: Nylon/Nitrilschaum

Größen

XXS/5-3XL/12

Art. 100050

Preis..... € 3,96 | € 3,30 exkl. MwSt.

Diese Artikel werden Sie auch interessieren:



S. 29



S. 143



S. 169



S. 104



S. 195



Sebastian

Größe: 170 cm

Protos® Integral Industry

Zipp2Zipp® Jobby® Colour Fleecejacke, Größe M

StretchFlex® Fine Grip, Größe M/8

StretchZone® Canvas Hose, Größe L

BOA® Seguro low SI-Schuhe S3, Größe 42

NEW IN OUR COLLECTION



JAGD&NACHSUCHE



BAUMPFLERGE



FORST



ARBEITSSCHUTZ



EN 388



STRETCHFLEX

StretchFlex® KeproTechnic

- Ideal für motorisch feine Arbeiten
- Rutschhemmende Fingerkappen
- StretchFlex® Technologie
- Hochelastischer Neoprenbund mit Klett
- Abriebfeste Innenbund Naht
- Ergonomische Kepro-Handinnenflächen-Verstärkung
- Nahtfreie Daumen-Zeigefinger-Lederverstärkung

StretchFlex® KeproTechnic, der Robuste, ergonomisch geformte Handschuh, aus hochwertigem Alcantara Gewebe mit einer ergonomischen Kepro-Verstärkung für optimalste Griffbarkeit. Rutschhemmende Fingerkappen, extra weich und elastischer Handrücken somit ist StretchFlex® KeproTechnic der Ideale für motorisch feine Arbeiten. StretchFlex® KeproTechnic – pflegeleicht und waschbar bei 30 °C – ohne Einschränkung des Tragekomfort, auch nach mehrmaligem Tragen und Waschen.



19

Material

Alcantara Gewebe
Echtleder Daumen-Zeigefinger-Verstärkung

Größen

M/8-XXL/11

Preis € 14,16 | € 11,80 exkl. MwSt.

Art. 101917

Diese Artikel werden Sie auch interessieren:



S. 17



S. 53



S. 147



S. 185



S. 208



StretchFlex® Kepro

- StretchFlex® Technologie
- Scheuerfestigkeit durch Keproverstärkung
- Strapazierfähige Innennaht am Klettband
- Elastischer Bund mit Klett
- Für extrem ölige und schmierige Arbeiten
- Elastischer Daumen und Handrücken

Der StretchFlex® Kepro ist ein äußerst robuster Ziegenlederhandschuh für anspruchsvolle Einsätze. Bei extrem öligen und schmierigen Arbeiten sorgt die Kepro-Noppenverstärkung für optimale Griffigkeit. Die Keproverstärkung verbessert enorm die Scheuerfestigkeit des Handschuhs. Durch die StretchFlex® Technologie bleibt die Bewegungsfreiheit der Hand aufrechterhalten.



19 

Material
Ziegenleder

Größen
M/8-XXL/11

Art. 101915

Preis..... € 18,44 | € 15,37 exkl. MwSt.

Diese Artikel werden Sie auch interessieren:

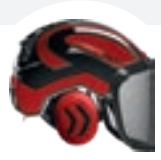



FORST



ARBEITSSCHUTZ



EN 388



Allround

- Elastischer Bund
- Gummizug am Handgelenk
- Schnelles An- und Ausziehen

Der Allround ist ein weicher und leichter Handschuh aus Ziegenleder. Das 1/1 Baumwollgestrick am Handrücken und dem Daumen hat eine hohe Elastizität. Ein Gummizug am Handgelenk gibt einen guten Halt im Handschuh, auch ohne Strickbund.

Material
Ziegenleder, Baumwolle

Größen
M/8-XXL/11



19



Art. 100006

Preis..... € 6,96 | € 5,80 exkl. MwSt.

Diese Artikel werden
Sie auch interessieren:



S. 112



S. 186



S. 208



S. 147



S. 49



EN 388 **EN 511** 
 

EN 388 **EN 511** 
 

StretchFlex® Thermo

- StretchFlex® Technologie
- Nahtfreie Innenfläche
- Ideal für Metallbearbeitung
- Bleibt geschmeidig
- Elastischer Bund mit Klett



Art. 100003

Der StretchFlex® Thermo ist ein Winterhandschuh. Er passt sich der Handform durch die bewährte StretchFlex® Technologie perfekt an. Durch eine nahtfreie Handinnenfläche hat der Thermohandschuh eine sehr gute Griffbarkeit. Der StretchFlex® Thermo eignet sich optimal für kalte und trockene Arbeiten.

Material
Ziegenleder, Nylon

Größen
M/8-XXL/11

Preis € 9,96 | € 8,30 exkl. MwSt.

StretchFlex® Ice Grip

- StretchFlex® Technologie
- Hohe Atmungsaktivität
- Bester Halt bei Eis und Nässe
- Eignet sich besonders für Skitouren
- Waschbar
- Elastischer Klettbund



Art. 102241

Der StretchFlex® Ice Grip ist ein griffiger Thermostrickhandschuh. Die Fingerspitzen und Handinnenflächen sind mit einer Acrylbeschichtung überzogen. Dieser Überzug ist äußerst wasserabweisend und durch die geraute Beschichtung besonders für nasskalte, frostige Tage geeignet. Der elastische Bund mit Klett verhindert das Eindringen von Fremdkörpern in den Handschuh.

Material
Polyamid, Acryl

Größen
M/8-XXL/11

Preis € 6,55 | € 5,46 exkl. MwSt.

Diese Artikel werden Sie auch interessieren:





Wollfilzhandschuh

- Extra dicker Filz-Strickhandschuh
- Als Fäustling oder mit freien Fingern zu tragen
- Wärmt bei extremer Kälte
- Verstärkte und rutschfeste Handinnenfläche
- PrimaLoft® Gold Zwischenfutter

Die Wollfilzhandschuhe sind perfekt für die kalten Tage, an denen man ab und an freie Fingerkuppen braucht. Sie können als Fäustlinge aber auch als fingerlose Handschuhe getragen werden. Über einen Druckknopf lässt sich die Fingerabdeckung am Handrücken befestigen. Zusätzlich verfügen die Strickhandschuhe über ein angenehmes Tragegefühl und eine rutschfeste Handinnenfläche.

Material

58 % Acryl, 24 % Nylon, 15 % Wolle, 3 % Spandex
Futter: 100 % PrimaLoft® Gold

Größen

7/8 (S-M), 9/10 (L-XL)

40 38 

Art. 102414

Preis..... € 23,40 | € 19,50 exkl. MwSt.

Diese Artikel werden
Sie auch interessieren:



S. 98



S. 120



S. 159



S. 95



S. 209

CE-NORMEN HANDSCHUHE

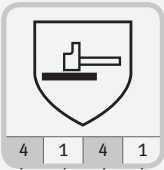

EN 388
Mechanische Risiken

Prüfungskriterien	Bewertungsmöglichkeiten
Abriebfestigkeit	1-4
Schnittfestigkeit	1-5
Weiterreißfestigkeit	1-4
Durchstichfestigkeit	1-4
Je höher die Ziffer, desto besser das Prüfergebnis	

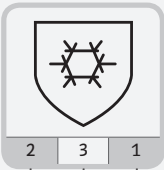

EN 511
Schutz gegen Kälte

Prüfungskriterien	Bewertungsmöglichkeiten
Konvektive Kälte	1-4
Kontaktkälte	1-4
Wasserdichtheit	0-1
Je höher die Ziffer, desto besser das Prüfergebnis	

GRÖSSENTABELLE HANDSCHUHE

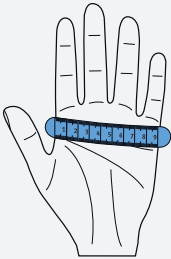

cm	Größe
5	XXS
6	XS
7	S
8	M
9	L
10	XL
11	XXL
12	3XL

Ermittlung der Handschuh-Größe
Messen Sie Ihre Innenhandfläche mittels Lineal oder Maßband wie in der Illustration gezeigt ab. Im Beispiel links misst die Innenhandfläche eine Breite von 9 cm. Somit ergäbe sich die Handschuhgröße 9 bzw. Größe L.



JAGD&NACHSUCHE



BAUMPFLERGE

JETZT 8 CM MEHR OBER- UND UNTERARMSCHUTZ



Flexprotect Arm- und Handruckschutz

Flexprotect Allround Schnitenschutz



Klasse 1 20m/s

Flexprotect Arm- und Handruckschutz

- Schnitenschutz Klasse 1
- Strickbund gegen Eindringen von Sägespänen an beiden Enden
- 8 cm mehr Ober- und Unterarmschutz

Art. (rechts) 804177

Art. (links) 804178

40

Der Flexprotect bietet einen Schnitenschutz der Klasse 1 vom Fingeransatz über die gesamte Unterarmpartie. Eine Schlaufe für Daumen und kleinen Finger verhindert das Verdrehen des Arm-Schnitsschutzes. Der Flexprotect ist bestens geeignet, um Verletzungen mit der Handsäge zu verhindern.

Material

Obermaterial: 70 % Polyester, 30 % Polyamid
Futter: 100 % Polyester

Größen

M+L

Preis (ohne Handschuh)..... € 32,16 | € 26,80 exkl. MwSt.

Flexprotect Allround Schnitenschutz

- Schnitenschutz Klasse 1
- Strickbund gegen Eindringen von Sägespänen
- Verdreht nicht
- Verhindert Verletzungen mit der Handsäge

Art. 804161

40

Der Flexprotect bietet einen Schnitenschutz der Klasse 1 für die gesamte Unterarmpartie. Der Flexprotect ist bestens geeignet, um Verletzungen mit der Handsäge zu verhindern.

Material

Obermaterial: 70 % Polyester, 30 % Polyamid
Futter: 100 % Polyester

Größen

Einheitsgröße

Preis..... € 35,76 | € 29,80 exkl. MwSt.

Diese Artikel werden
Sie auch interessieren:



S. 29



S. 91



S. 134



S. 103



S. 198



Marcel

Größe: 176 cm

Baseballcap

Tencel-Poly Zipp-Neck Shirt, Größe XL

StretchZone® Warnshorts, Größe XL

Outdoor Light Funktionssocken, Größe 44

BOA® Seguro high SI-Schuhe S3, Größe 44

ÜBER KURZ ODER LANG

Auf ein Kleidungsstück kommt es besonders an: Hosen müssen je nach Einsatzbereich verschieden funktionieren, in jedem Fall aber eine Menge aushalten und dabei noch maximale Bewegungsfreiheit bieten. Bei Wald- und Forstarbeiten ist extreme Reißfestigkeit gefordert, in anderen Bereichen stehen erhöhte Sichtbarkeit oder schmutz-, öl- und wasserabweisende Eigenschaften im Vordergrund. Aber nicht nur für den Extremeinsatz im Beruf haben wir die passenden Hosen, sondern auch für extreme Outdoor-Aktivitäten in der Freizeit.

Arbeitshosen.....	S. 143
Outdoorhosen.....	S. 151
Regenhosen.....	S. 156
Jagd- und Nachsuchehosen.....	S. 159
Baumpflegehosen.....	S. 166
Forsthosen.....	S. 169
Schnittschutz- und Pflegehinweise.....	S. 176



Sebastian

Größe: 170 cm

Protos® Integral Industry

Zipp2Zipp® Jobby® Colour Fleecejacke, Größe M

StretchFlex® Ice Grip, Größe M/8

StretchZone® Canvas Hose, Größe L

BOA® Seguro high SI-Schuhe S3, Größe 42



StretchZone® Canvas Hose | StretchZone® Canvas Shorts

- StretchZone® Technologie
- Uneingeschränkte Bewegungsfreiheit
- Kevlar Knieverstärkung
- Klettöffnung für Kniepolster
- 3-fach Meterstabtasche
- Einreißfester Zwickel
- Innenseite flanellgeraut
- 3CON® Reflex
- Reflektierende Paspelstreifen

Die StretchZone® Canvas ist das perfekte Rüstzeug für Ihren täglichen Arbeitseinsatz. Für optimalen Halt und beste Durchlüftung bei allen Tätigkeiten sorgt die StretchZone® Technologie. Die bewusste Platzierung der Taschen für den Alltagseinsatz inklusive spezieller 3-fach Meterstabtasche bietet Platz für alle Utensilien.

Die StretchZone® Canvas Shorts bringt die Vorteile der Canvas Hose auf die halbe Länge. Diese Hose ist optimal für die wärmeren Tage im Frühling und Sommer.

Material

Canvas: 65 % Polyester, 35 % Baumwolle
Obermaterial: 90 % Polyamid, 10 % Elasthan

Größen (Spezialanfertigungen möglich)

40-56, ÜG: 58-62
Übergrößen +10 % bis 15 % Preisaufschlag



Art. (Hose) 501030
Art. (Shorts) 501033



13 14 19 55 36



13 14 55 36

Preis € 83,76 | € 69,80 exkl. MwSt.
Preis (long) € 92,14 | € 76,78 exkl. MwSt.
Preis (Shorts) € 59,88 | € 49,90 exkl. MwSt.

Diese Artikel werden Sie auch interessieren:



S. 17



S. 38



S. 53



S. 216



S. 186



StretchZone® Canvas Latzhose

- StretchZone® Technologie
- Kevlar Knieverstärkung
- Uneingeschränkte Bewegungsfreiheit
- Hochgezogener Nierenschutz
- Einreißfester Zwickel
- Reflektierende Paspelstreifen

Unsere StretchZone® Canvas Latzhose bietet die optimale Bewegungsfreiheit durch unsere Stretch-Technologie. Die zusätzlichen Taschen im Brustbereich sorgen für einen erhöhten Stauraum. Die wasserdichte Knieverstärkung aus Kevlar besitzt auch ein Einschubfach für Kniepolster. Diese Hose verfügt über einen hochgezogenen Nierenschutzbereich mit einer elastischen und verrutschfreien Trägerkonstruktion. Für alle, die bei der täglichen Arbeit nicht auf die Eigenschaften einer Latzhose verzichten möchten, ist unsere StretchZone® Canvas Latzhose die perfekte Lösung.



Material
 Canvas: 65 % Polyester, 35 % Baumwolle
 Stretchstoff: 90 % Polyamid, 10 % Elasthan



Größen (Spezialanfertigungen möglich)
 44-56, ÜG: 58-60
 Übergrößen +10 % bis 15 % Preisauflschlag

Art. 100929

Preis..... € 102,00 | € 85,00 exkl. MwSt.

Diese Artikel werden Sie auch interessieren:





100% MEMBRAN FREE



StretchZone® Warnhose EN 20471 | StretchZone® Warnshorts EN 20471

- StretchZone® Technologie
- Wasserdichte Cordura Knieverstärkung
- Klett-Kniepolstereinschub
- Sechs Funktionstaschen inklusive spezieller 3-fach Meterstabschub
- zertifizierte Warnfarbe EN 20471

Die StretchZone® Warnhose EN 20471 ist unsere Allround-Hose für die vielseitigsten Tätigkeiten, bei denen es auf eine erhöhte Sichtbarkeit ankommt. Die Hose ist mit sechs Funktionstaschen ausgestattet, die sich für jeden Einsatzzweck eignen. Die wasserdichte Knieverstärkung aus Cordura bietet einen Einschub für Kniepolster. Die StretchZone® Technologie garantiert auch hier den perfekten Halt der Hose. Der elastische Zwickel im Schrittbereich und die Mehrfach-Verriegelungen in der Gesäßnaht verhindern das Aufreißen und Überdehnen der Nahtstellen.

Material

Obermaterial: 85 % Polyester, 15 % Baumwolle
Stretchstoff: 90 % Polyamid, 10 % Elasthan

Größen (Spezialanfertigungen möglich)

42-56, ÜG: 58-62
Übergrößen +10 % bis 15 % Preisaufschlag



25 EN 20471



15 EN 20471



25 EN 20471



15 EN 20471

Art. (Hose) 501030
Art. (Shorts) 501033



Preis € 103,20 | € 86,00 exkl. MwSt.
Preis (long) € 113,52 | € 94,60 exkl. MwSt.
Preis (Shorts) € 90,00 | € 75,00 exkl. MwSt.

Diese Artikel werden Sie auch interessieren:



S. 48



S. 17



S. 105



S. 49



S. 131



Timo

Größe: 182 cm

StretchZone® Canvas Jacke, Größe M

StretchZone® Spirit Hose, Größe M



STRETCHZONE

>>> 3CON <<<

100% MEMBRAN FREE

HUMIDITY
MANAGEMENT

StretchZone® Spirit Hose

- StretchZone® Technologie
- 3CON® Reflex
- Sportlicher Schnitt
- Seitentasche mit integrierter Meterstabtasche
- Sehr leicht
- Reflektierende Paspelstreifen

Die StretchZone® Spirit Hose ist für Arbeiten in stetig wechselnden Positionen, die keine Kniepolster benötigen, geeignet. Durch ihre Stretch-Eigenschaften bleibt hier die volle Bewegungsfreiheit erhalten. Der sportliche Schnitt lässt die Hose eng am Körper anliegen. Die Seitentasche mit integrierter Meterstab- und Handytasche bietet Stauraum für alle gängigen Werkzeuge. Dank ihrem geringen Gewicht fällt die Spirit auch bei einem langen Arbeitstag nicht störend auf.

Material

Canvas: 65 % Polyester, 35 % Baumwolle
Stretchstoff: 90 % Polyamid, 10 % Elasthan

Größen (Spezialanfertigungen möglich)

40-56, ÜG: 58-62
Übergrößen +10 % bis 15 % Preisaufschlag



14



36

Art. 101947



Preis € 76,20 | € 63,50 exkl. MwSt.
Preis (long) € 83,82 | € 69,85 exkl. MwSt.

Diese Artikel werden
Sie auch interessieren:



S. 55



S. 101



S. 187



S. 208



S. 17



Thomas

Größe: 180 cm

Jobby® Colour Bodywärmer, Größe M

Funktions-Polo, Größe M

StretchFlex® Canfull Hose, Größe M

BOA® Verano air SI-Schuhe S1P, Größe 42



ARBEITSSCHUTZ



NEW IN OUR COLLECTION



StretchFlex® Canfull Hose | StretchFlex® Canfull Shorts

- StretchFlex® Technologie
- Doppelter Bundverschluss
- Vorgeformte Knie (Hose)
- Funktionstasche (rechts)
- Innenliegende Seitentasche (links)
- Zipverschluss mit Einschubgarage
- Reflektierende Paspelstreifen
- Innenverstärkte Taschen
- 3CON® Reflex

Die StretchFlex® Canfull Hose ist eine robuste Arbeitshose mit vorgeformten Kniepartien. Der Stoff ist extrem scheuerfest. Die innenliegende Seitentasche am linken Hosenbein sowie die Funktionstasche am rechten Bein bieten ausreichend Stauraum. Die gesamte Hose verfügt über einen 2-Wege-Stretch, der ein angenehmes Tragegefühl gewährleistet. An heißen Tagen bedarf es kurzer Hosen. Hier tritt die StretchFlex® Canfull Shorts auf den Plan.

Material

63 % Polyester, 34 % Baumwolle, 3 % Spandex

Größen

42-56, ÜG: 58-62

Übergrößen +10 % bis 15 % Preisaufschlag

Art. (Hose) 107055

Art. (Shorts) 107056



14



58



14



58

Preis (Hose) € 67,92 | € 56,60 exkl. MwSt.

Preis (Shorts) € 54,96 | € 45,80 exkl. MwSt.

Diese Artikel werden Sie auch interessieren:



S. 53



S. 104



S. 187



S. 215



S. 71



Stefanie

Größe: 174 cm

PolarTec Jacke Women, Größe S

Globe Outdoorhose, Größe S

Brixen Trekkingschuhe, Größe 39

Rainer

Größe: 184 cm

Husky Shirt, Größe L

Thermo Outdoorhose, Größe M

Zenith STX Bergschuhe, Größe 44

Airstream Zipp2Zipp® Rucksack



Concept Outdoorhose

- StretchAIR® Technologie
- Vorgeformte Knie
- Innovative Gürtelschlaufen
- Kevlar Verstärkung
- Feuchtigkeits- und schmutzabweisend
- Sehr leicht

Die Concept Outdoorhose ist eine äußerst leichte und dennoch robuste Hose. In gewohnter Pfanner Manier hat sie durch die StretchAIR® Technologie höchste Atmungsaktivität und Bewegungsfreiheit. Deswegen eignet sich die Concept besonders für ausgiebige Wander- und Klettertouren. Die Kevlar Verstärkung an den Knöchelinnenseiten schützt vor dem Verschleiß der Hose. Die innovative Gürtelschlaufenkonstruktion dieser Hose sorgt für einen gleichmäßigen Sitz der Hose beim Tragen eines Gürtels.



Material
92 % Polyamid, 8 % Elasthan



Größen
XXS-XL, ÜG: XXL-3XL
Übergrößen +10 % bis 15 % Preisaufschlag

Art. 101760

Preis..... € 159,60 | € 133,00 exkl. MwSt.
Preis (long)..... € 175,56 | € 146,30 exkl. MwSt.

Diese Artikel werden Sie auch interessieren:



S. 190



S. 101



S. 116



S. 68



S. 222

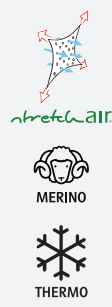

Thermo Outdoorhose

- Merino Innenseite
- Robuste Polyamid Außenseite
- StretchAIR® Technologie
- Wasser- und schmutzabweisend
- Integrierte Gamasche
- Robuste und wasserdichte Knieverstärkung
- Reflektierende Paspelstreifen

Unsere Thermo Outdoorhose bietet besonders an kalten Tagen höchsten Komfort. Die wärmende Merinowolle auf der Innenseite sorgt für eine natürliche Isolation. Maximales Feuchtigkeits- und Geruchsmanagement bei gleichbleibender Atmungsaktivität und Bewegungsfreiheit sind weitere Eigenschaften der Thermohose. Die integrierte Gamasche schützt besonders vor dem Eindringen von Schnee.



36

Material
74 % Polyamid, 20 % Merinowolle, 6 % Elasthan



Größen (Spezialanfertigungen möglich)
XS-XL, ÜG: XXL
Übergrößen +10 % Preisaufschlag

Art. 100072

Preis € 198,00 | € 165,00 exkl. MwSt.
Preis (long) € 217,80 | € 181,50 exkl. MwSt.

Diese Artikel werden Sie auch interessieren:



S. 98



S. 121



S. 61



S. 125



S. 209



JAGD&NACHSUCHE



OUTDOOR



BAUMPFLERGE



100% MEMBRAN FREE

Globe Outdoorhose

- Kevlar Knie- und Beininnenseiten-Verstärkung
- StretchAIR® Technologie
- Auszippbare Gamasche
- Feuchtigkeits- und schmutzabweisend
- Schnell trocknend
- Reflektierende Paspelstreifen

Die Globe Outdoorhose ist perfekt für die anspruchsvollen Outdoor-Tätigkeiten. Maximale Bewegungsfreiheit trifft hier auf einen wasser- und schmutzabweisenden Stoff und das alles bei einem äußerst geringen Gewicht. Der Stoff ist sehr atmungsaktiv und robust. Die Kevlar Verstärkung an der Kniepartie und Beininnenseite erhöht die Langlebigkeit und bietet zusätzlichen Schutz beim Klettern. Die auszippbaren Gamaschen schützen vor Zecken und Schmutz.

Material

80 % Polyamid, 10 % Polyester, 10 % Elasthan

Größen (Spezialanfertigungen möglich)

XS-XL, ÜG: XXL-3XL

Übergrößen +10 % bis 15 % Preisaufschlag



40



38



90

Art. 102096



Preis..... € 177,60 | € 148,00 exkl. MwSt.
Preis (long)..... € 195,36 | € 162,80 exkl. MwSt.

Diese Artikel werden
Sie auch interessieren:



S. 193



S. 106



S. 68



S. 215



S. 122



Impact Freischneiderhose EN 20471

- StretchAIR® Technologie
- Gladiator® Stoff an der Vorderseite
- Prallschutz im Vorderbereich
- Ventilationseinsatz im Bund
- Lüftungsschlitze auf Beinrückseite
- Vorgeformte Knieverstärkung
- EN 20471 Klasse 2

Unsere Erfahrungen im Forst- und Outdoorbereich fließen in dieser Hose zusammen. Der Stretchstoff bietet angenehmsten Tragekomfort und StretchAIR® sorgt für höchste Funktionalität. Die Hose ist ausgerüstet mit einem speziellen Prallschutz im Vorderbereich, welcher die Beine zusätzlich schützt. Der Ventilationseinsatz im Bund und die Lüftungsschlitze auf der Beinrückseite sorgen für zusätzliche Atmungsaktivität.

Material
 Vorderseite: 70 % Polyester, 30 % Polyamid
 Stretchstoff: 90 % Polyamid, 10 % Elasthan



Größen (Spezialanfertigungen möglich)
 XS-XL, ÜG: XXL-3XL
 Übergrößen +10 % bis 15 % Preisaufschlag



25 EN 20471

Art. 101756

Preis € 218,40 | € 182,00 exkl. MwSt.

Diese Artikel werden Sie auch interessieren:



S. 187



S. 21



S. 89



S. 131



S. 105



JAGD&NACHSUCHE



BAUMPFLERGE



FORST



ARBEITSSCHUTZ

IN EN 20471 ERHÄLTlich

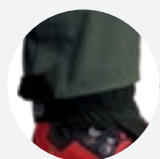
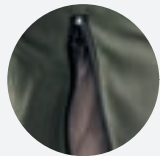

GLADIATOR



KlimaAIR



StretchAIR



SympaTex



3M Scotchline



HUMIDITY MANAGEMENT

Gladiator® Outdoorhose

- Belüftungsreißverschlüsse
- Gladiator® Oberstoff
- StretchAIR® Technologie
- KlimaAIR® Technologie
- Kevlar Knieverstärkung
- Klett-Kniepolstertasche
- Auszippbare Gamasche
- SympaTex Liner
- In Leuchtorange mit Reflexstreifen erhältlich
- Reflektierende Paspelstreifen

Unser extrem reißfester Gladiator® Oberstoff macht diese Hose ideal für alle, die höchste Ansprüche haben. Das wasser- und schmutzabweisende Obermaterial ist äußerst pflegeleicht. Die StretchAIR® Technologie auf der Rückseite sorgt für die Bewegungsfreiheit und den perfekten Sitz der Hose. Das Funktions-Innenfutter leitet Feuchtigkeit für ein angenehmes Tragegefühl ab. Die Belüftungsreißverschlüsse auf dem KlimaAIR® Gewebe sorgen für maximalen Belüftungs- und Temperaturengleich auf der Rückseite. Außerdem verfügt diese Hose über die spezielle 3-fach Meterstaptasche. Der SympaTex Liner sorgt für eine wasserdichte Vorderseite.

Material
 Vorderseite: 100 % Polyamid Cordura
 Stretchstoff: 90 % Polyamid, 10 % Elasthan
 Futter: 100 % Polyester Cocos

Größen (Spezialanfertigungen möglich)
 XS-XL, ÜG: XXL-3XL
 Übergrößen +10 % bis 15 % Preisaufschlag



36



38



40



51



90



25

EN 20471

Preis..... € 198,00 | € 165,00 exkl. MwSt.
 Preis (long)..... € 217,80 | € 181,50 exkl. MwSt.

Farbe EN 20471:
 Preis..... € 214,80 | € 179,00 exkl. MwSt.
 Preis (long)..... € 236,28 | € 196,90 exkl. MwSt.

Art. 804488



S. 157



S. 106



S. 48



S. 134



S. 104

Diese Artikel werden Sie auch interessieren:

INTEGRIERTE GAMASCHE

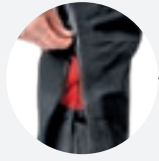

Ventura Regenhose

- SympaTex Membran
- Wassersäule 35.000 mm
- Durchgehender seitlicher Reißverschluss
- Bundweite regulierbar
- Cordura Knieverstärkung
- Auszippbare Gamasche
- Wasserdichte Seitenschubtaschen

HINWEIS
Nicht Tannennadeln geeignet.
Durchsticht die Membran.

Das flexible 3-lagige Obermaterial garantiert absolut zuverlässigen Wetterschutz. Die Reißverschlüsse über die komplette Beinlänge ermöglichen ein problemloses An- und Ausziehen über Hose und Schuhe. Für den optimalen Regenschutz ist die Ventura Regenhose mit einer SympaTex Membran ausgestattet. Der Stretchstoff ermöglicht auch in der Regenhose die maximale Bewegungs- und Gehfreiheit bei allen Outdoor-Aktivitäten.



36

Material
100 % Polyester Cocos
Stretchstoff: 90 % Polyester, 10 % Elasthan



Größen
XS-XL, ÜG: XXL
Übergrößen +10 % Preisaufschlag

Art. 102184

Preis..... € 279,00 | € 232,50 exkl. MwSt.
Preis (long)..... € 306,90 | € 255,75 exkl. MwSt.

Diese Artikel werden Sie auch interessieren:



S. 77



S. 79



S. 125



S. 101



S. 99



OUTDOOR



FORST



ARBEITSSCHUTZ



EN 20471

>>>3CON<<<



Nanoshield® Regenhose

- SympaTex Membran
- Waterproof Zipper
- Wasserdichte Seitenschubtaschen
- Cordura Knieverstärkung
- Gürtel- und Hosenträgerschlaufen
- 100 % recycelbar
- Wassersäule 40.000 mm
- Meterstab- und Handytasche
- Hosenzipp und Bundverschluss
- 3CON® Reflex
- Zertifizierte Warnfarbe EN 20471 Klasse 2

Die Nanoshield® Regenhose ist mit einer Wassersäule von 40.000 mm absolut wasserdicht. Mit ihren Meterstab- und Handytaschen sowie dem Zipp- und Bundverschluss ist sie eine vollwertige Arbeitshose. Mit den Reißverschlüssen im Wadenbereich ist ein Anziehen der Hose mit Schuhen möglich. Auch bei unserer Regenhose verzichten wir nicht auf die Gürtelschlaufen sowie die Laschen für die Hosenträger. Die Nanoshield® Regenhose ist in Grau/Schwarz und Warnfarben erhältlich und zu 100 % recycelbar. Der 3CON® Reflex sorgt für mehr Sicherheit durch erhöhte Sichtbarkeit.

Material

100 % Polyester

Größen

XS-XL, ÜG: XXL-5XL*

Übergrößen +10 % Preisauflschlag

Art. 106693

*Nicht alle Größen sind in allen Farben erhältlich.



15
EN 20471

25
EN 20471

90

38

Preis (EN 20471)..... € 179,76 | € 149,80 exkl. MwSt.
Preis..... € 167,76 | € 139,80 exkl. MwSt.

Diese Artikel werden
Sie auch interessieren:



S. 217



S. 183



S. 106



S. 131



S. 101

Christian
Größe: 186 cm
Grizzly Jacke, Größe L
Lodenhose, Größe M
Tirol Fighter Forstschuhe, Größe 46





JAGD&NACHSUCHE



OUTDOOR

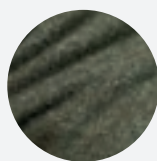
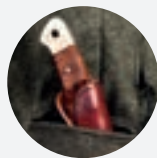

MERINO

Bitte Lieferzeit beachten!
Naturprodukt mit hoher
Rohstoffnachfrage.

100% MEMBRAN FREE

HUMIDITY
MANAGEMENT

MERINO

Lodenhose

- Geräuschfreier und schmutzabweisender Merino-Lodenstoff
- Cocos Innenfutter
- Praktischer Schnitt
- Hochgezogener Nierenschutz
- Messertasche
- Auszippbare Gamasche

Die Lodenhose ist die perfekte Kombination aus dem Know-how des Outdoor-Bereichs mit traditionellem Lodenstoff. So bietet diese Hose einen praktischen Schnitt und ist absolut geräuschfrei. Das Innenfutter aus Cocos verhindert Hautirritationen durch die Naturfasern und sorgt für höchsten Tragekomfort, da es Feuchtigkeit vom Körper weggleitet und nicht speichert. Außerdem wirkt es klimaregulierend und ist geruchshemmend. Die auszippbare Gamasche schützt effizient vor Schmutz und Zecken.



38

Material

Obermaterial: 67 % Merinowolle, 25 % Polyamid,
5 % Alpakawolle, 3 % Elasthan
Futter: 100 % Polyester Cocos

Größen

XS-XL, ÜG: XXL-3XL
Übergrößen +10 % Preisaufschlag

Art. 101593



Preis..... € 239,52 | € 199,60 exkl. MwSt.
Preis (long)..... € 263,47 | € 219,56 exkl. MwSt.

Diese Artikel werden
Sie auch interessieren:



S. 193



S. 215



S. 101



S. 137



S. 68



Gert Mürmann ist Jäger aus Leidenschaft – und das in zweifacher Hinsicht.

Zum einen ist er selbst aktiv, zum anderen ist er passionierter Hundeführer und begleitet gemeinsam mit seinen Kollegen und seinen Stöberhunden Drückjagden in ganz Deutschland.

Ebenfalls immer mit dabei: Pfanner Schutzbekleidung.

Gert, du bist sehr vielseitig. Was ist jetzt eigentlich dein Beruf und was deine Berufung?

(lacht) Da kann ich keine so ganz exakte Unterscheidung machen. Mein Brotberuf ist die Baumpflege und Baumsicherung. Unser Unternehmen, das derzeit rund 10 Mitarbeitende beschäftigt, ist spezialisiert auf Seilkletter- und Riggingtechnik, die es uns erlaubt, Bäume sicher und geordnet zu fällen – und das auf kleinstem Raum. Daneben gilt meine Leidenschaft der Zucht und Ausbildung von Stöberhunden, womit wir bei der Jagd wären. Da ich damit kein Geld verdiene, ist es wohl eher Leidenschaft. Berufen fühle ich mich für jedes meiner drei Betätigungsfelder.

Wie funktioniert das Jagen mit Stöberhunden?

Stöberhunde haben ihre Stärke in der Drückjagd. Dabei stöbern die Hunde das Wild – vornehmlich Rot- und Schwarzwild – auf, bringen es auf die Läufe und dann in Richtung der Jäger. Wir arbeiten mit bis zu 20 Hunden: Terrier für die Bewegung und Bracken als Finder. Das fordert ganz schön. Mit Tempo geht es bergauf, bergab und, da die Hauptjagdzeit für die Drückjagd von Anfang Oktober bis Ende Jänner ist, nicht selten auch durch Schnee und nasses Gelände.

Das heißt, du musst dich sehr fit halten.

Ja, aber das ist kein Problem. Dafür sorgt die Baumpflege. Ich hänge jeden Tag selbst am Seil und klettere herum. Das ist genug Fitnessprogramm.

Du selbst lebst in Witten in der Nähe von Dortmund. Wo jagst du mit deinen Hunden?

Wir werden für Drückjagden in ganz Deutschland

gebucht. Dabei sind wir bis zu vier Mal pro Woche unterwegs. Möglich ist das nur in jener Zeit, wenn in der Baumpflege nicht so viel anliegt und ich in der Firma entbehrlich bin.

Und die Schutzbekleidung von Pfanner ist dabei dein ständiger Begleiter?

Ja, richtig. Bei der Baumpflege wie auch der Jagd.

Was schätzt du an der Jagdbekleidung von Pfanner?

Erstens überzeugt sie durch ausgesprochen guten Tragekomfort. Das ist wichtig, wenn man den ganzen Tag unterwegs ist. Zweitens bin ich mit Pfanner für Wind und Wetter bestens ausgerüstet. Und drittens kommt da noch der Sicherheitsaspekt hinzu. Der entsteht einerseits durch die Farben und andererseits beim direkten Kontakt mit Wild. Gerade bei der Nachsuche ist es wichtig, gut geschützt zu sein. Man kann sich vorstellen, dass es mit einem verletzten Tier nicht immer nur angenehme Begegnungen gibt.

Hast du ein Lieblingsstück für die Jagd?

Ja, das ist meine Pfanner Nachsuchehose. Mit der fühle ich mich wohl und sicher. Außerdem sieht sie einfach gut aus.

Hast du überhaupt noch Zeit, selbst jagen zu gehen?

Nicht sehr viel, aber natürlich gönne ich mir den einen oder anderen Jagdausflug ganz ohne Hunde, nur für mich allein. So viel Zeit muss sein.

Danke für das Gespräch.

**BEI DER
DRÜCKJAGD
MUSS ICH MICH
VOLL AUF MEINE
HUNDE VERLAS-
SEN KÖNNEN.
DASSELBE GILT
FÜR MEINE
AUSRÜSTUNG.**

Uwe
Größe: 172 cm
Protos® Integral Forest
Protos® Integral Clear Visier
Protos® Maclip Light
Nachsuchejacke, Größe S
Nachsuchehose, Größe XS





JAGD&NACHSUCHE

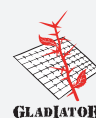

Nachsuechese

- Extrem reißfester Gladiator® Stoff
- StretchAIR® Technologie
- KlimaAIR® Technologie
- Wasserdichte SympaTex Membran
- Hochgeschnittener Rücken
- Integrierte Gamasche
- KlimaAIR® Thermoregulator
- Dyna-Tusker-Immunity Sticheschutz

Optimale Bewegungsfreiheit durch StretchAIR® Technologie, höchste Atmungsaktivität dank der KlimaAIR® Technologie. Das sind die Eigenschaften der Nachsuechese. Der Gladiator® Oberstoff ist äußerst reißfest und wasserabweisend. Der neuartige Dyna-Tusker-Immunity Sticheschutz gewährleistet höchste Sicherheit vor Keilern und Schlangen. Zusätzlichen Schutz bietet die integrierte Gamasche vor Schmutz und Zecken. Die Nachsuechese vereint Know-how und maximale Sicherheit für Jagd und Nachsueche.



40

38

Material
 Vorderseite: 100 % Polyamid Gladiator®
 Stretchstoff: 90 % Polyamid, 10 % Elasthan
 Futter: 100 % Polyester Cocos

Größen (Spezialanfertigungen möglich)
 XS-XL, ÜG: XXL-3XL
 Übergrößen +10 % bis 15 % Preisaufschlag

Art. 804332



Preis..... € 319,20 | € 266,00 exkl. MwSt.
 Preis (long)..... € 351,12 | € 292,60 exkl. MwSt.

Diese Artikel werden Sie auch interessieren:





Christian

Größe: 178 cm

Protos® Integral Arborist

Protos® Integral Schutzbrille

Arboristjacke, Größe S

StretchFlex® Fine Grip, Größe M/8

Arborist Schnittschutzhose, Größe S

Zenith STX Bergschuhe, Größe 42



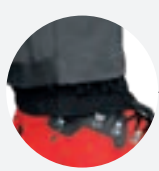
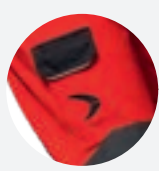
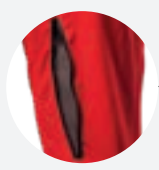
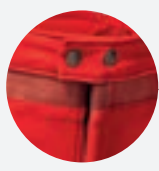

(nur Typ A)



Arborist Schnitzschutzhose Typ A/Typ C

- Die Leichteste (Typ A)
- Schnitzschutz Klasse 1
- StretchAIR® Technologie
- Keprotec® Schutz an Beinvorder- und Innenseite
- Herausnehmbare Gamasche (Typ A)
- KlimaAIR® im Bundbereich
- Vorgeformte Kniepartie
- Innenfutter aus Funktionsfaser
- Reflektierende Paspelstreifen

Die Arborist Schnitzschutzhose ist abgestimmt auf die Arbeiten in der Höhe. In einem Umfeld, das höchste Konzentration und Aufmerksamkeit erfordert, darf man sich auf keinen Fall ungewollt bewegen. StretchAIR® und KlimaAIR® Technologie garantieren die Bewegungsfreiheit und den Tragekomfort. Die Keprotec® Verstärkungen an den Beinen bieten einen optimalen Steigeisenschutz. Gegen die Gefahr, sich auf der Beinrückseite zu verletzen, ist die Hose Typ C mit einem Rundum-Schnitzschutz ausgestattet.



Material
 Stretchstoff: 90 % Polyamid, 10 % Elasthan
 Knieverstärkung: 62 % Polyamid, 38 % Keprotec® Kevlar
 Futter: 100 % Polyester Cocos
 Schnitzschutz: Dyneema

Art. (Typ A) 102218
 Art. (Typ C) 106651



Größen (Spezialanfertigungen möglich)
 XS-XL, ÜG: XXL
 Übergrößen +10 % Preisaufschlag

Preis Typ A.....	€ 295,20	€ 246,00 exkl. MwSt.
Preis Typ A (long).....	€ 324,72	€ 270,60 exkl. MwSt.
Preis Typ C.....	€ 331,20	€ 276,00 exkl. MwSt.
Preis Typ C (long).....	€ 364,32	€ 303,60 exkl. MwSt.

Diese Artikel werden Sie auch interessieren:



S. 91



S. 139



S. 83



S. 106



S. 214



Klasse 1 20m/s



100% MEMBRAN FREE

Dyneema Arborist Schnitzschutzoverall

- Schnitzschutz Klasse 1 bis auf Brusthöhe
- Wasserdichte Knieverstärkung
- Oberer Teil mit Klett einstellbar
- Herausnehmbare Gamasche
- StretchAIR® Technologie
- KlimaAIR® Technologie

Der leichte Dyneema Schnitzschutzoverall ist für Baumpfleger gedacht, die Schnitzschutz der Klasse 1 bis auf Höhe des Herzens benötigen. Durch die elastischen StretchAIR® Stoffe und den körpernahen Schnitt bleibt der Träger agil. Die Funktionalität wird durch die KlimaAIR® Technologie garantiert.

Material

Stretchstoff: 90 % Polyamid, 10 % Elasthan
Futter: 100 % Polyester Cocos
Schnitzschutz: Dyneema



Größen

XS-XL, ÜG: XXL
Übergrößen +10 % bis 15 % Preisauflschlag



40

Art. 102182

Preis..... € 390,00 | € 325,00 exkl. MwSt.
Preis (long)..... € 429,00 | € 357,50 exkl. MwSt.

Diese Artikel werden
Sie auch interessieren:



S. 17



S. 105



S. 193



S. 208



S. 139



BAUMPFLERGE



FORST



ARBEITSSCHUTZ



Typ A: Klettverschluss

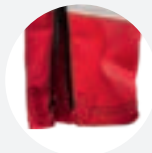

Typ C: Reißverschluss

EN 381-5 | TYP A



Klasse 1 20m/s

EN 381-5 | TYP C



Klasse 1 20m/s



100% MEMBRAN FREE



Schnittschutzbeinlinge Typ A/Typ C

- Anziehen, ohne die Schuhe auszuziehen ist möglich
- Schnittschutz Klasse 1
- Bund und Beinweite mit Klettgurt regulierbar
- Reflexstreifen

Unsere Schnittschutzlösung für den schnellen Einsatz. In nur 20 Sekunden angezogen und mittels Klettgurt und Verschluss anpassbar. Die Beinlinge sind mit einem Schnittschutz Klasse 1 ausgestattet. Erhältlich sind sie als Typ A mit Klettverschluss und Typ C mit Reißverschluss. Beim Typ C überlappt der Schnittschutz den Reißverschluss und garantiert so maximalen Schutz.

Material

Obermaterial: 65 % Polyester, 35 % Baumwolle
 Futter: 100 % Polyester
 Schnittschutz: Dyneema

Größen

Einheitsgröße



40

FEUERWEHR

Reflex-Aufschrift Feuerwehr
Art. 100252

Art. (Typ A) 804132
 Art. (Typ C) 106752

Preis (Typ A)..... € 178,80 | € 149,00 exkl. MwSt.
 Preis (Typ C)..... € 198,00 | € 165,00 exkl. MwSt.
 Preis (Aufschrift)..... € 17,40 | € 14,50 exkl. MwSt.

Diese Artikel werden Sie auch interessieren:



S. 51



S. 17



S. 41



S. 201



S. 77

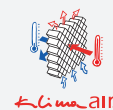
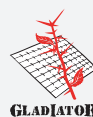
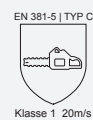

Ventilation Schnitzschutzhose Typ A/Typ C

- Die Leichte (Typ A)
- StretchAIR® Technologie
- Herausnehmbare Gamaschen (Typ A)
- KlimaAIR® Regulator
- Reißfester Gladiator® Oberstoff
- Vorgeformte Knieverstärkung
- Innenfutter aus Funktionsfaser
- Dyneema Schnitzschutz Klasse 1
- Rundum Schnitzschutz Typ C Dyneema
- Reflektierende Paspelstreifen

Schnitzschutzhosen des Typ C sind für Personen, die Gefahr laufen, sich im Einsatz in die Beinrückseite zu sägen. Der Schnitzschutz des Typ C umschließt das gesamte Bein. Durch den verarbeiteten Dyneema Schnitzschutz bleibt die Hose dennoch leicht zu tragen. Die KlimaAir® und StretchAIR® Technologien erhöhen die Luftzirkulation und sorgen so für einen zusätzlichen Tragekomfort. Die Langlebigkeit der Hose wird auch hier durch unseren Gladiator® Stoff erreicht.

Material
 Vorderseite: 100 % Polyamid Gladiator®
 Stretchstoff: 90 % Polyamid, 10 % Elasthan
 Futter: 100 % Polyester Cocos
 Schnitzschutz: Dyneema



Art. (Typ A) 101761
 Art. (Typ C) 102078



Größen (Spezialanfertigungen möglich)
 XS-XL, ÜG: XXL-3XL
 Übergrößen +10 % bis 15 % Preisaufschlag

Preis Typ A € 286,80 | € 239,00 exkl. MwSt.
 Preis Typ A (long) € 315,48 | € 262,90 exkl. MwSt.
 Preis Typ C € 330,00 | € 275,00 exkl. MwSt.
 Preis Typ C (long) € 363,00 | € 302,50 exkl. MwSt.

Diese Artikel werden Sie auch interessieren:



S. 131



S. 217



S. 98



S. 87



S. 198

Volker
Größe: 174 cm
Protos® Integral Forest
Ventilation Jacke, Größe S
Ventilation Schnitzschutzhose, Größe S kurzgestellt
Tirol Juchten Forstschuhe, Größe 41

Joachim
Größe: 186 cm
Protos® Integral Forest
KlimaAIR® Forstjacke, Größe M
Ventilation Schnitzschutzhose, Größe M
Tirol Juchten Forstschuhe, Größe 44

Dietrich
Größe: 183 cm
Protos® Integral Forest
Ventilation Jacke EN 20471, Größe XXL
StretchFlex® Fine Grip, Größe XXL/11
Ventilation Schnitzschutzhose EN 20471, Größe XL
Zermatt GTX Forstschuhe, Größe 46



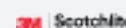
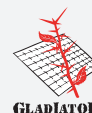

Ventilation Schnitzschutzhose EN 20471

- Leuchtorange mit Reflexstreifen nach EN 20471
- Schnitzschutz Klasse 1
- Ohne Beschichtung
- Herausnehmbare Gamaschen
- Gladiator® Stoff auf der Vorderseite
- StretchAIR® Technologie
- KlimaAIR® Technologie
- Vorgeformte Knieverstärkung
- KlimaAIR® Thermoregulator

Die Ventilation Schnitzschutzhose in Leuchtorange mit Reflexstreifen nach EN 20471 ist die perfekte Hose für Einsatzbereiche, in denen es auf erhöhte Sichtbarkeit ankommt. Der hochwertige Dyneema Schnitzschutz garantiert hier die Sicherheit für den Träger der Hose. Der reißfeste Gladiator® Oberstoff an der Vorderseite bietet die gewohnte Robustheit. Den maximalen Tragekomfort erreicht auch diese Schnitzschutzhose durch die KlimaAIR® und StretchAIR® Technologien.

Material

Obermaterial: 83 % EME-Lycra, 17 % Polyester
 Stretchstoff: 90 % Polyamid, 10 % Elasthan
 Futter: 100 % Polyester Cocos
 Schnitzschutz: Dyneema

Größen (Spezialanfertigungen möglich)

XS-XL, ÜG: XXL-3XL
 Übergrößen +10 % bis 15 % Preisaufschlag



25

Art. 101761-25



Preis..... € 312,00 | € 260,00 exkl. MwSt.
 Preis (long)..... € 343,20 | € 286,00 exkl. MwSt.

Diese Artikel werden
 Sie auch interessieren:



S. 91



S. 89



S. 105



Alles über die richtige Pflege von Ihren
 Schnitzschutz-Produkten erfahren Sie,
 wenn Sie den QR-Code scannen.



Markus

Größe: 177 cm

Protos® Integral Forest

Protos® Integral Metall Visier F39

Protos® Integral Nackenschutz

Ventilation Jacke, Größe M

Gladiator® II Schnitzschutzhose, Größe L

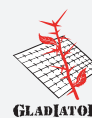

Gladiator® II Schnitenschutzhose

- Schnitenschutz Klasse 2
- Entlüftungsschlitze auf der Rückseite
- Extrem reiß- und dornenfest
- StretchAIR® Technologie
- Gladiator® Stoff
- Vorgeformte Knieverstärkung
- Herausnehmbare Gamaschen
- KlimaAIR® Thermoregulator

Die Schnitenschutzklasse 2, die in der Gladiator® II verarbeitet ist, bietet einen erhöhten Schutz bis zu einer Kettengeschwindigkeit von 24 m/s. Trotz des erhöhten Schnitsschutzes bietet diese Hose alle gewohnten Vorteile der Pfanner Schutzbekleidung. Die StretchAIR® Technologie sorgt für den optimalen Halt der Hose. Die vorgeformten Knieverstärkungen und der zusätzliche Schutz an der Beininnenseite erhöhen die Haltbarkeit zusätzlich. Der KlimaAIR® Thermoregulator im Bundbereich bietet auch bei Schnitenschutz Klasse 2 den maximalen Tragekomfort.



Material

Vorderseite: 100 % Polyamid Cordura
 Stretchstoff: 90 % Polyamid, 10 % Elasthan
 Futter: 100 % Polyester Cocos
 Schnitenschutz: Dyneema

Größen (Spezialanfertigungen möglich)

XS-XL, ÜG: XXL-3XL
 Übergrößen +10 % bis 15 % Preisaufschlag

Art. 102155



Preis..... € 306,00 | € 255,00 exkl. MwSt.
 Preis (long)..... € 336,60 | € 280,50 exkl. MwSt.

Diese Artikel werden
 Sie auch interessieren:



S. 91



S. 197



S. 21



Alles über die richtige Pflege von Ihren
 Schnitenschutz-Produkten erfahren Sie,
 wenn Sie den QR-Code scannen.



Hubert

Größe: 172 cm

Protos® Integral Forest

Protos® Integral Metall Visier F39

Protos® Integral Nackenschutz

Ventilation Jacke, Größe L

Ventilation Schnittschutzhose, Größe L

StretchFlex® Fine Grip, Größe M/8

Schnittschutzhuh Sämtis Klasse 2, Größe 43

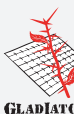

Gladiator® Extrem Schnitzschutzhose

- Schnitzschutz Klasse 1
- Entlüftungsschlitze auf der Rückseite
- Wasserdichter, abrieb- und ölbeständiger Oberstoff
- Wasserdichte Keprotec® Knieverstärkung
- Größere Nierenschutz
- StretchAIR® Technologie
- KlimaAIR® Technologie

Gladiator® Extrem. Der Name ist Programm. Diese Hose ist gemacht für die härtesten Herausforderungen. Garantiert zu 100 % kein Ein- und Weiterreißen. Den mit Gladiator® Extrem Garnen verstärkten Oberstoff lassen Herausforderungen wie Dornen, Öl, Hitze und Wasser kalt. Für den Einsatz in dichten und mit Dornen bewachsenen Wäldern ist diese Hose das perfekte Rüstzeug. Mit diesem außergewöhnlichen Hightech Beinschutz inklusive KlimaAIR® und StretchAIR® Technologie ist der maximale Tragekomfort garantiert.



Material
 Gladiator® Extrem: 60 % Polyamid, 20 % VE-Garn, 20 % Polyurethan
 Stretchstoff: 90 % Polyamid, 10 % Elasthan
 Futter: 100 % Polyester Cocos
 Schnitzschutz: Dyneema

Größen (Spezialanfertigungen möglich)

XS-XL, ÜG: XXL-3XL
 Übergrößen +10 % bis 15 % Preisaufschlag

Preis..... € 298,80 | € 249,00 exkl. MwSt.
 Preis (long)..... € 328,68 | € 273,90 exkl. MwSt.

Art. 102192



Diese Artikel werden Sie auch interessieren:



SCHNITTSCHUTZ

Wie funktioniert Pfanner Schnittschutz?

Eine Schnittschutzhose ist eine Schutzbekleidung für Arbeiten mit der Motorsäge und soll vor Verletzungen im Beinbereich schützen. An den am meisten gefährdeten Stellen, im vorderen Beinbereich, ist vom Knöchel bis an die Hüfte zwischen den äußeren und inneren Hosenstoffen eine Schicht aus lose verwebten, sehr langen, feinen, reißfesten Fäden eingearbeitet.

Bei Berührung zerschneidet die Kette der Motorsäge den Oberstoff und nimmt aus der Schutzschicht die Fäden auf, die sich dann um das Antriebsrad der Motorsäge wickeln und die Maschine in Sekundenbruchteilen blockieren.

Schnittschutzhosen werden nach EN 381-5 definiert. Es gibt zwei Formen für den Beinschutz: Der Typ A ist für professionelle Kettensägenführer bei den üblichen Holzertearbeiten gedacht. Der Schnittschutz ist im Wesentlichen auf die Vorderseiten der Beine beschränkt. Der Typ C soll von Personen benutzt werden, die gefährdet sind, sich mit der Kettensäge auf der Beinrückseite zu verletzen. TYP C Hosen haben den Schutzbereich auf der Vorder- und Rückseite (Rundum-Schutz).

Die Schnittschutzhosen werden in 4 Klassen unterteilt:
Klasse 0: bis 16 m/s, Klasse 1: bis 20 m/s, Klasse 2: bis 24 m/s, Klasse 3: bis 28 m/s

In einem zentralen Gebrauchstest prüft das KWF (Kuratorium für Waldarbeit und Forsttechnik) den Gebrauchswert von persönlicher Schutzausrüstung. Bei 13 Teststellen wird die im Forstbereich gebräuchliche persönliche Schutzausrüstung ein Jahr lang getestet. Die Teststellen befinden sich in Deutschland, Österreich, Schweiz, Niederlande, Tschechien und Polen. Die Sachbearbeiter der Teststellen geben die angemeldeten Produkte an Profis in den verschiedenen Forstbetrieben weiter und betreuen den Testablauf. Nach einem Jahr Tragedauer beurteilen die jeweiligen Testpersonen die Qualität der PSA mit einem speziell dafür entwickelten Fragebogen. Die Beurteilung schließt die Ausstattung, Trageeigenschaften, Haltbarkeit und Strapazierfähigkeit sowie die Pflegebarkeit des Produktes ein.

Die Ergebnisse der KWF-Testergebnisse von Pfanner Produkten finden Sie auf www.pfanner-austria.at

Für die Pfanner Schnittschutzbekleidung werden Stoffe aus hochwertigen Hightech Fasern verarbeitet, um dem Träger eine extrem robuste und gleichzeitig leichte Schutzbekleidung zu bieten. Die wasser- und schmutzabweisenden Ausrüstungen der Stoffe verleihen der Bekleidung zusätzlichen Tragekomfort. Der permanente Austausch mit Profis im Extremeinsatz garantiert unseren Kunden, dass Pfanner Produkte den höchsten Anforderungen gerecht werden. Wir legen Wert auf Funktionalität, Passform, Komfort, Langlebigkeit und natürlich auch auf bestes Design.

Typ A (Maße in mm)

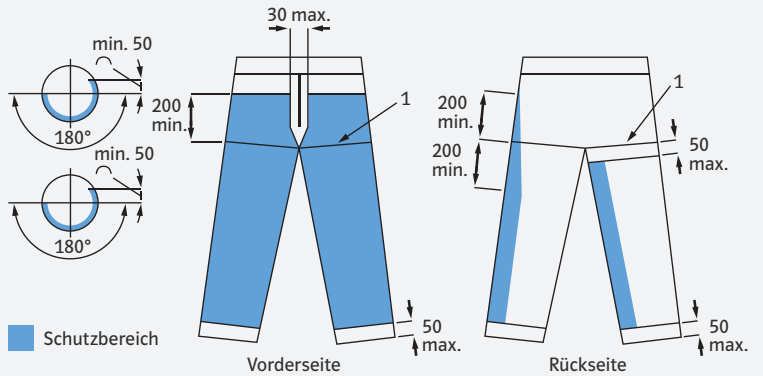
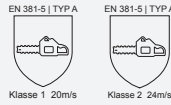

Typ C (Maße in mm)

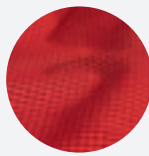
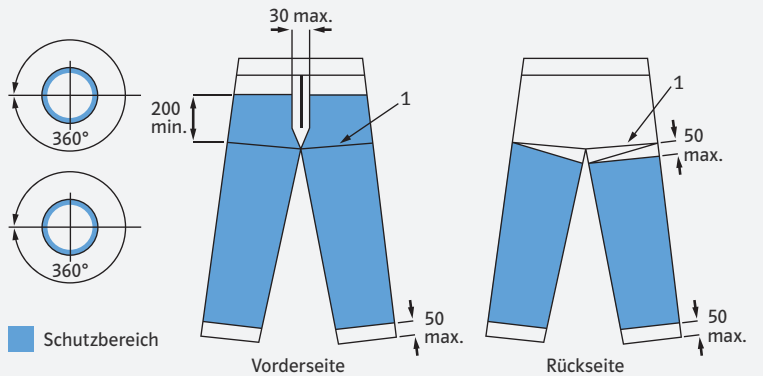

Gladiator®

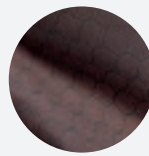

Gladiator® Extrem



FPA Anerkennung

NUR EINE SAUBERE HOSE IST EINE SICHERE HOSE

Waschanleitung für Schnittschutzhosen:

Beim Gebrauch der Schnittschutzhose im Einsatz dringt regelmäßig Schweiß und Öl in die Schicht des Schnittschutzes ein. Dieser Schmutz verklebt die Fasern, welche den Schnittschutz gewährleisten, und vermindert somit die Schutzwirkung. Um die Leistung des Schnittschutzes aufrecht zu erhalten, ist es nötig, die Hose regelmäßig richtig zu waschen. Es empfiehlt sich bei täglicher Benutzung und durchschnittlicher Verschmutzung eine wöchentliche Reinigung. Bei starker Verschmutzung unmittelbar nach dem Tragen waschen.

Vorbehandlung

Bei extremer Verschmutzung tragen Sie den Waschkraftverstärker, am besten 1:1 mit Wasser verdünnt, mittels einer Sprühflasche direkt auf die Flecken auf und, wenn möglich, über Nacht im Wasser einwirken lassen. Anschließend entfernen Sie die Flecken mit einer Handbürste und waschen die Wäsche wie gewohnt.

Maschinenwäsche

Damit sichergestellt werden kann, dass das Öl aus der Waschmaschine abtransportiert wird, ist es wichtig flüssiges **Bunt-Waschmittel** und **kein Voll-Waschmittel** zu verwenden.

Bunt-Waschmittel wie gewohnt dosieren. Für 1 kg Trockenwäsche (eine Schnittschutzhose à 1,6 kg) geben Sie 10 ml Waschkraftverstärker in das Waschmittelfach zur Vorwäsche.

ACHTUNG

Vorwaschprogramm mit 40 °C starten und das Schleuderprogramm ausschalten!

Die Schnittschutzhose darf nicht geschleudert werden.

Der Schleudergang einer Waschmaschine wirkt auf den Schnittschutz der Hose wie ein Walkvorgang und verdichtet die Fasern. Dies würde den Schnittschutz erheblich beeinträchtigen.

Restliche Forstbekleidung (Arbeitsbekleidung): Vorwaschprogramm mit 40 °C.

Nach dem Waschgang die Hose in Form ziehen und hängend trocknen.

Auf keinen Fall die Schnittschutzhose in den Trockner geben. Dies wirkt sich wie der Schleudergang negativ auf den Schnittschutz aus.

Aufbewahrung und Transport

Die Schnittschutzhose sollte in gut belüfteten und trockenen Räumen aufbewahrt werden. Extreme Temperaturen, Kontakt mit Flüssigkeiten oder UV-Strahlung (z. B. Schaufenster) sollten vermieden werden.

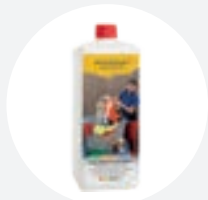

Den Waschkraftverstärker von Pfanner und weiteres Pflegezubehör für Ihre Schutzkleidung finden Sie auf S. 217.



Hubert

Größe: 172 cm

Ventilation Schnittschutzhose, Größe L

Matterhorn Schnittschuttschuhe, Größe 43

SICHER AUF SCHRITT UND TRITT

Egal, ob auf unwegsamen Trekking-Touren oder bei extremen Arbeitseinsätzen: Sie brauchen zuverlässige Begleiter, die Ihnen bei Unebenheiten und auf rutschigem Boden sicheren Halt bieten und vor Verletzungen schützen. Wir haben auch im Schuhbereich unser ganzes Know-how in Konstruktion und Verarbeitung gesteckt. Das Ergebnis: äußerst strapazierfähiges und in Sachen Funktionalität unschlagbares Schuhwerk, das jeder Witterung trotzt.

Auf den folgenden Seiten haben wir für Sie eine exklusive Auswahl an leichten Trekkingschuhen, robusten Bergstiefeln und technisch ausgefeilten Forstschuhen.

Arbeitsschuhe	S. 181
Outdoorschuhe	S. 190
Forstschuhe	S. 195
Sohlen	S. 204
Socken	S. 208

GUT ZU WISSEN

Unsere hochwertigen Schuhe werden von qualifizierten Handwerksbetrieben per Hand hergestellt. Leider wird es in der heutigen Zeit, in der viele Hersteller nur noch eine maschinelle Produktion besitzen, immer schwieriger für unsere Partnerbetriebe gut ausgebildete und handwerklich begabte Mitarbeiter zu finden.

Aufgrund des herrschenden Fachkräftemangels und dass jeder Schuh eine Sonderanfertigung und somit ein Einzelstück ist, kann es daher leider zu einer längeren Lieferzeit, von bis zu 6 Monate, kommen.



Timo

Größe: 182 cm

StretchZone® Spirit Hose, Größe M

Kepron Salzburg, Größe 44



ARBEITSSCHUTZ



Lieferzeit
je Auftragseingang
2 bis 6 Monate



EN 20345 S3



KlimaAIR

100% MEMBRAN FREE



Kepro Salzburg

- KlimaAIR® Technologie
- Keine Schaumstoffe, kein Feuchtigkeitsspeicher
- 3 mm starkes Schweizer Militärleder
- Kepro Obermaterial an Vorderfuß inklusive Kappe
- Rostfreie Kupfer-Chrom Ösen
- Griffige, rußfreie VIBRAM Gummisohle
- Laufsohlenwechsel möglich
- Kevlar- statt Metall-Sohleinlagen
- Nano-Aktiv Sohlen
- Alukappe, durchtrittsicher

Der Kepro Salzburg ist der Sicherheitsschuh, der traditionelles Handwerk mit unserer KlimaAIR® Technologie verbindet. Der Schuh ist echt rahmen-zwischen genäht. Dabei werden zwei Oberleder mit einem 3-fachen Sohlenaufbau vernäht. Diese Konstruktion bietet höchsten Tragekomfort und ist geruchshemmend. Zusätzlich ermöglicht diese Konstruktion auch einen Laufsohlenwechsel. Die leichte Alukappe schützt den Vorderfuß vor äußeren Einwirkungen. Die rußfreie und griffige Gummi VIBRAM Sohle sorgt für den optimalen Halt.



36 ●

Material

Obermaterial: 100 % Schweizer Militärleder
Futter: 100 % Polyester KlimaAIR®
Sohle: VIBRAM Gummi rußfrei

Größen (Spezialanfertigungen möglich)

36-46, ÜG: 47-52
Übergrößen +10 % bis 15 % Preisaufschlag

Art. 100033



Preis..... € 210,00 | € 175,00 exkl. MwSt.

Diese Artikel werden
Sie auch interessieren:



S. 217



S. 208



S. 204



S. 147



S. 217



Oliver

Größe: 168 cm

Protos® Integral Industry

Protos® Integral Gehörschutz

Protos® Integral Nackenschutz

Protos® Integral Clear Visier

StretchZone® Canvas Jacke, Größe M

StretchZone® Canvas Hose, Größe S

Nanoshield® Salzburg, Größe 41



ARBEITSSCHUTZ



Lieferzeit
je Auftragseingang
2 bis 6 Monate



EN 20345 S3



KlimaAIR



NANOSHIELD

Nanoshield® Salzburg

- KlimaAIR® Technologie
- Pflegefreies Nanoshield® Leder
- Natursäurebeständig
- Feuchtigkeitsbeständig
- Frischbetonbeständig
- Fäkalienbeständig
- Sohlenintegrierter Scheuerrand
- Kevlar- statt Metall-Sohleneinlagen
- Selbstreinigendes Profil
- Nano-Aktiv Sohlen
- Alukappe, durchtrittsicher

Der Nanoshield® Salzburg ist durch seine Materialien und die Verarbeitung ein verschleißfreier Sicherheitsschuh für die anspruchsvollsten Einsätze. Er besteht aus hochwertigem Nanoshield® Leder, welches äußerst pflegeleicht ist. Der Nanoshield® Salzburg eignet sich perfekt für Bau, Chemie, Lebensmittelindustrie, Landwirtschaft sowie alle Arbeiten im Grünen. Die Ösen sind aus einer rostfreien und verbiegunsfreien Kupfer-Chrom Kombination. Eine leichte Alukappe schützt den Vorderfuß vor äußeren Einwirkungen. Die Salzgitter Sohle hat eine hohe Abriebfestigkeit und eine 100%ige Beständigkeit gegen natürliche und chemische Säuren.



36 ●

Material

Obermaterial: Nanoshield® Leder
Futter: KlimaAIR®
Sohle: Salzgitter Gummi

Größen

36-46, ÜG: 47-52
Übergrößen +10 % bis 15 % Preisaufschlag

Art. 100034

Preis..... € 222,00 | € 185,00 exkl. MwSt.

Diese Artikel werden
Sie auch interessieren:



S. 217



S. 208



S. 143



S. 204



S. 17



Sebastian

Größe: 170 cm

Vega Funktionsshirt, Größe M

StretchFlex® Canfull Shorts, Größe L

Outdoor Light Funktionssocken, Größe 42

BOA® Seguro low SI-Schuhe S3, Größe 42



BOA® Verano air SI-Schuhe S1P

- Durchperforiertes Obermaterial für höchste Atmungsaktivität
- Patentiertes BOA® Closure System
- Angenehmes schnelles An- und Ausziehen
- Schnellste Feinjustierung möglich
- 3CON® Reflex für erhöhte Sichtbarkeit
- Perfekte Einhandbedienung
- Klima-Meshgewebe
- Kompositkappe
- Verdrehungsfreie Sohlen
- Fersenverstärkung

Die BOA® Verano air SI-Schuhe S1P sind die leichtesten. Das perforierte Leder Obermaterial gewährleistet die Atmungsaktivität der Schuhe. Somit eignen sich diese besonders für die warmen Tage. Der BOA® Verschluss bietet auch hier den Komfort des schnellen An- und Ausziehens der Schuhe. Die lederverstärkte Zunge und die verschleißfreien Ösen garantieren die Langlebigkeit der Arbeitsschuhe. Die rußfreie VIBRAM Gummisohle sorgt für die äußerst hohe Griffigkeit.

11 

Material

Obermaterial: Leder perforiert
Futter: Meshgewebe
Sohle: VIBRAM TPU Gummisohlen

Größen

36-46, ÜG: 47-48
Übergrößen +10 % Preisaufschlag

Art. 102333

Preis..... € 112,80 | € 94,00 exkl. MwSt.

Diese Artikel werden
Sie auch interessieren:



S. 123



S. 211



S. 217



S. 205



S. 216



BOA® Seguro low SI-Schuhe S3

- Patentiertes BOA® Closure System
- Perfekte Einhandbedienung
- Kompositkappe
- Verdrehungsfreie Sohle
- Fersenverstärkung
- Lederverstärkte Zunge gegen heiße Späne
- Kevlar statt Metall-Sohleineinlagen
- Selbstreinigendes Profil
- 3CON® Reflex für erhöhte Sichtbarkeit

Die BOA® Seguro S3 low sind leichte und robuste Arbeitsschuhe. Die verstärkte Ferse bietet maximale Formbeständigkeit. Der patentierte BOA® Verschluss ermöglicht ein schnelles und bequemes An- und Ausziehen und Feinjustierung der Schuhe. Schnellste Sichtbarkeit ist durch die verarbeitete 3CON® Technologie gewährleistet. Die lederverstärkte Zunge bietet Schutz vor heißen Spänen und Funken. Verschleißfreie Ösen garantieren die Langlebigkeit der Schuhe. Das Entlüftungsgewebe steht für komfortable Trageigenschaften. Höchster Halt und Scheuerfestigkeit wird durch die rußfreien TPU VIBRAM Sohlen garantiert.



11

Material
 Sohle: VIBRAM TPU Gummisohlen
 Obermaterial: Leder
 Futter: Meshgewebe

Größen
 36-46, ÜG: 47-48
 Übergrößen +10 % Preisaufschlag

Art. 102334

Preis..... € 114,00 | € 95,00 exkl. MwSt.

Diese Artikel werden Sie auch interessieren:





EN 20345 S3

>>>3CON<<<



Boa Closure System



BOA® Seguro high SI-Schuhe S3

- VSS (Vario Support System) im Fersenbereich
- SympaTex Strumpf für höchste Wasserdichtigkeit
- TPU Anstoßkappe
- Knöchelschutz
- Selbstreinigendes Profil
- Patentiertes BOA® Closure System
- Angenehmes schnelles An- und Ausziehen
- 3CON® Reflex für erhöhte Sichtbarkeit

Der hohe Schaft der BOA® Seguro high S3 bietet dem Knöchel Schutz und dient dem Fußgelenk als Unterstützung. Sicherheit vor Spänen und Funken bietet die lederverstärkte Zunge. Schnellste Sichtbarkeit durch die verarbeitete 3CON® Technologie. Verschleißfreie Ösen garantieren die Langlebigkeit der Schuhe. Das Entlüftungsgewebe steht für komfortable Trageeigenschaften. Höchster Halt und Scheuerfestigkeit wird durch die rußfreien TPU VIBRAM Sohlen garantiert.

11 

Material

Sohle: VIBRAM TPU Gummisohlen
Obermaterial: Leder
Futter: Meshgewebe

Größen

36-46, ÜG: 47-48
Übergrößen +10 % Preisaufschlag

Art. 102332

Preis..... € 150,00 | € 125,00 exkl. MwSt.

Diese Artikel werden
Sie auch interessieren:



S. 217



S. 110



S. 17



S. 223



S. 211



EN 20345 S3

Pfanner Sicherheits-Clogs

- EN 20345 S3
- Buchenholzclogs mit Schutzkappe
- Echtes Rindsleder
- Holzinnensohle in hochwertige Polyurethan Sohle eingegossen
- Scheuerfeste Gummiüberkappe
- Druckstellenfrei durch elastischen Rist
- Rutschhemmende, öl- und säurebeständige Sohle

Pfanner Sicherheits-Clogs aus qualitativ erstklassigem und nässeabweisendem Rindsleder und einer Buchenholzinnensohle. Das Obermaterial und die Holzsohle sind in die Polyurethan Sohle nahtfrei eingearbeitet. Pfanner Clogs Klasse 3 haben eine rutschhemmende, öl- und säurebeständige Sohle. Elastischer Rist sorgt für druckfreies Tragen und höchsten Tragekomfort.

Material
Obermaterial: Rindsleder
Sohle: Polyurethan

Größen
39-48



36 ●

Art. 104262

Preis..... € 89,76 | € 74,80 exkl. MwSt.

Diese Artikel werden Sie auch interessieren:



S. 133



S. 211



S. 115



S. 144



S. 69



JAGD&NACHSUCHE



OUTDOOR



BAUMPFLERGE



FORST



ARBEITSSCHUTZ

NEW IN OUR COLLECTION

THERMO



EXTREMELY LIGHT

Bekina Boots Steplite® XCi

- EN 20245 S5
- **Federleicht und robust**
- **Garantiert warme Füße bis zu -40 °C**
- **Vier-Jahreszeiten Einsatz**
- **100% wasserdichtes und flexibles Material**
- **Absolut metallfrei**
- **Stoßabsorbierende Ferse**
- **Besten Griff durch selbstreinigendes Profil**
- **Ergonomische Einlegesohle**
- **Variable Schafthöhen möglich**

Keine kalten Füße mehr mit der Steplite® XCi Kälte Isolierung von bis zu -40 °C. Die neueste Entwicklung von Bekina® – ein Sicherheitstiefel mit metallfreier Komponenten-Sohle und -Sicherheitskappe. Dank der angewendeten Materialien sind die Stiefel leichter, sicherer und wärmer. Die anatomisch geformte Einlegesohle bietet maximalen Tragekomfort. Steplite® XCi empfiehlt sich als Vier-Jahreszeiten-Stiefel.

Material

100% Soft Polyurethan

Größen

37-46, ÜG: 47-48

Übergrößen +10 % Preisaufschlag



38 ●

Art. 104307

Preis..... € 95,76 | € 79,80 exkl. MwSt.

Diese Artikel werden
Sie auch interessieren:



S. 157



S. 99



S. 123



S. 122



S. 120



Brixen Trekkingsschuhe



Brixen Advanced Trekkingsschuhe

100% MEMBRAN FREE



Brixen Trekkingsschuhe | Brixen Advanced Trekkingsschuhe

- Perfekter Halt durch hochgezogene Gummifersenverstärkung
- Durchgehend stoßabsorbierende Zwischensohlen
- 100% MembranFREE für höchste Atmungsaktivität
- Gummigeröllschutz im Vorder- und Hinterfußbereich
- Durchgehend angenähte Zunge
- Verdrehungsfreier Sohlenaufbau
- Vorgezogene Verschnürung für optimale Passform und Halt
- Nano-Aktiv Sohlen

Art. 106976
Art. (Advanced) 102412

Ein ergonomischer Schnitt und die vorgezogene Verschnürung sorgen für den perfekten Halt. Sie tragen sich wie leichte Halbschuhe mit den Vorteilen von Alpenschuhen. Die Nano-Aktiv Sohlen sorgen für ein federndes Laufgefühl. In Kombination mit der 100% MembranFREE Technologie haben die Brixen die höchste Funktionalität. Der Sohlenaufbau ist mehrschichtig und verwindungsfrei konzipiert. Die Brixen Trekkingsschuhe sind mit ihren VIBRAM Profilsohlen die perfekten leichten Outdoorschuhe.

Material
Obermaterial: Rauleder
Obermaterial Advanced: Altleider
Futter: Kalbsleder und 3D-Mesh
Sohle: VIBRAM Profilsohlen

Größen
36-46, ÜG: 47-48
Übergrößen +10 % Preisaufschlag



90 ●

36 ●

Preis € 154,80 | € 129,00 exkl. MwSt.
Preis (Advanced)..... € 166,80 | € 139,00 exkl. MwSt.

Diese Artikel werden Sie auch interessieren:



S. 204



S. 218



S. 153



S. 208



S. 222



100% MEMBRAN FREE



Protos® Easyworker

- Federleichter Arbeitsschuh, nur 370 g (Schuhgröße 42)
- Geruchshemmendes, feuchtigkeitstransportierendes Funktionsfutter
- 100% MembranFREE für höchste Atmungsaktivität
- Echtes Veloursleder
- Metallrundösen
- Selbstreinigende VIBRAM Profilsohlen
- Gepolsterter Rist und Achilleschutz
- Scheuerfeste Kepro-Kappen- und Fersenverstärkung
- CON-Reflex für Sichtbarkeit

370 g leichter Protos® Easyworker überzeugt durch sein geruchshemmendes und feuchtigkeitstransportierendes Funktionsfutter und echtem Veloursleder, welches die Atmungsaktivität des Schuhs maximiert. Durchscheuerfeste Kepro-Kappen- und Fersenverstärkung für höchste Einsatzdauer des Schuhs, CON-Reflex für noch mehr Sicherheit von hinten. Der ergonomische Schnitt und die angenäherte verdrehungsfreie Zunge garantieren durch den gepolsterten Achilleschutz komfortablen und druckstellenfreien Sitz.

Material

Obermaterial: Veloursleder, Kepro
Futter: Funktionsgewebe
Sohle: VIBRAM Profilsohlen

Größen

36-46, ÜG: 47
Übergrößen +10 % Preisaufschlag



36 ●



51 ●

Art. 101489

Preis..... € 107,88 | € 89,90 exkl. MwSt.

Diese Artikel werden
Sie auch interessieren:



S. 219



S. 155



S. 205



S. 211



S. 101



Zenith STX Bergschuhe

- SympaTex Membran
- Sehr leichte Schuhe
- Griffige VIBRAM Sohlen
- Gummigeröllschutz im Vorder- und Hinterfußbereich
- Nubukleder
- Dämpfende EVA Zwischensohlen

Die Zenith STX Bergschuhe sind die perfekte Ausrüstung für ausgiebige Touren in hügeligem Gelände. Sie sind leichte Schuhe mit ausgezeichneten Abrolleigenschaften, die die Beine nicht ermüden. Die VIBRAM Sohlen bieten optimalen Halt. Ein behagliches Gehen wird durch die dämpfenden EVA Zwischensohlen garantiert. Die lange Schnürung ermöglicht den perfekten Sitz der Schuhe am Fuß. Das Nubukleder ist atmungsaktiv und reißfest.



19

Material
 Obermaterial: Nubukleder
 Futter: 100 % Polyester
 Sohle: VIBRAM

Größen
 39-46, ÜG: 47-48
 Übergrößen +10 % Preisaufschlag

Art. 102293

Preis..... € 222,00 | € 185,00 exkl. MwSt.

Diese Artikel werden Sie auch interessieren:



S. 214



S. 223



S. 221



S. 222



S. 117



Sirius STX Bergschuhe

- SympaTex Membran
- Rostfreie Kupfer-Chrom Ösen
- PU-Dämpfungselement im Fersenbereich
- 2-geteiltes Schnürsystem für perfekten Halt
- Gummigeröllschutz auf der Carbon-Fiber-Verstärkung
- Steigeisengeeignet

Bei anspruchsvollen Bergtouren sind die Sirius STX Bergschuhe die erste Wahl. Ihr höchst griffiges VIBRAM Profil bietet Halt auf alpinem Untergrund. Das Nubukleder ist dehnungsfähig, aber dennoch formbeständig. Die Knöchelunterstützung und das zweigeteilte Schnürsystem sorgen für den perfekten Halt. Die PU-Dämpfungseinlage sorgt für ein angenehmes Laufgefühl. Durch die SympaTex Membran werden die Schuhe wasserdicht und atmungsaktiv. Die Sirius STX sind zusätzlich steigeisefest.

11 

Material

Obermaterial: Nubukleder
Futter: 100 % Polyester
Sohle: VIBRAM

Größen

39-46, ÜG: 47
Übergrößen +10 % Preisaufschlag

Art. 102292

Preis..... € 334,80 | € 279,00 exkl. MwSt.

Diese Artikel werden
Sie auch interessieren:



S. 218



S. 209



S. 204



S. 219



S. 223



Christof

Größe: 175 cm

Ventilation Schnitzschutzhose EN 20471, Größe L

Matterhorn Schnitzschutzuhe, Größe 47



JAGD&NACHSUCHE



BAUMPFLERGE



FORST



Lieferzeit
je Auftragsingang
2 bis 6 Monate

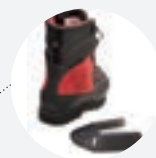

Patentiertes Vario
Support-System (VSS)

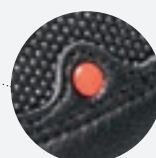
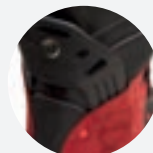

Patentiert:
Schnittschutz, Geröllschutz
und Obermaterial in Einem



Matterhorn Schnitenschutzschuhe

- EN 17249 Schnittschutz
- Keramiknoppenverstärkte Oberfläche
- Aluschutzkappe
- VSS (Vario Support System) im Fersenbereich
- Griffigste VIBRAM Alpinsohlen
- Schmale Trittfäche für müheloses Gehen
- Mehrfach genietete Doppelnähte
- Rundum hochgezogener Geröllgummiring
- Stoßabsorbierende Zwischensohlen
- Mit Beschlägen erhältlich

Das einzigartige VSS im Fersenbereich bietet höchste Stabilität in steilem Gelände. Die schmalen Laufsohlen ermöglichen ein kräfteschonendes Gehen. Besonders dämpfend wirkt die VSS Konstruktion beim Abwärtsgehen im steilen Gelände. Im Flachen und zum Führen von Fahrzeugen lässt sich der VSS-Einsatz entfernen. Mehrfach-Vernietungen an den scheuer- und abriebanfälligen Stellen verhindern einen Verschleiß der Doppelnähte. Kugelösen erleichtern das Schnüren der Schuhe und beugen der Abnutzung vor. Die Matterhorn Schnitenschutzschuhe sind mit einer GORE-TEX Membran ausgestattet. Die Nano-Aktiv Sohlen sorgen für federndes Laufgefühl.

Material

Obermaterial: Leder/Microfaser, Keramik
Futter: 100 % Polyamid Cordura
Sohle: VIBRAM

Größen

39-46, ÜG: 47-48
Übergrößen +10 % Preisaufschlag

- Art. 106835
- Art. (inkl. Klappgriff) 107015
- Art. (inkl. Piz Buin) 106836
- Art. (1 Stk. Piz Buin High inkl. Schrauben) 100963
- Art. (1 Stk. Piz Buin Low inkl. Schrauben) 100964



Mit Klappgriff



Mit Piz Buin



Beschlag
Piz Buin High



Beschlag
Piz Buin Low

- Preis € 430,80 | € 359,00 exkl. MwSt.
- inkl. Klappgriff € 506,26 | € 421,88 exkl. MwSt.
- inkl. Piz Buin € 586,80 | € 489,00 exkl. MwSt.
- 1 Stk. Piz Buin High € 7,80 | € 6,50 exkl. MwSt.
- 1 Stk. Piz Buin Low € 7,80 | € 6,50 exkl. MwSt.

Diese Artikel werden
Sie auch interessieren:



S. 217



S. 21



S. 87



S. 127



S. 218



Alexander
Größe: 175 cm
Gladiator® II Schnittschutzhose
Zermatt GTX Forstschuhe, Größe 43



BAUMPFLERGE



FORST

EN 17249
Klasse 1 20m/s

EN 20345



Zermatt GTX Forstschuhe

- Schnitenschutz Klasse 1
- Griffige VIBRAM Sohlen
- Aluschutzkappe
- Cordura Innenfutter
- Sehr leicht
- Durchtrittsicher
- GORE-TEX Membran

Lange und herausfordernde Einsätze im Forst und bei der Baumpflege im schwierigen Gelände erfordern einen Schuh, der den Fuß schützt sowie maximalen Halt und hohe Bewegungsfreiheit bietet. All diese Eigenschaften sind in den Zermatt GTX Forstschuhen vereint. Der Schnitenschutz Klasse 1 und die Aluschutzkappe garantieren die Sicherheit. Die VIBRAM Sohlen mit Bergprofil sorgen für den perfekten Stand. Durch die GORE-TEX Membran sind die Schuhe atmungsaktiv und wasserdicht. Scheuerfestes Cordura Innenfutter und die vernieteten Nähte garantieren die Langlebigkeit der Zermatt GTX.



16

Material

Obermaterial: Nubukleder
Futter: 100 % Polyamid Cordura
Sohle: VIBRAM Bergsohlen

Größen

39-46, ÜG: 47-48
Übergrößen +10 % Preisaufschlag

Art. 100234

Preis..... € 334,80 | € 279,00 exkl. MwSt.

Diese Artikel werden
Sie auch interessieren:



S. 205



S. 203



S. 217



S. 218



S. 219

NEW IN OUR COLLECTION



Schnittschuttschuhe Santis Klasse 2

- Geröllschutz, Obermaterial und Schnittschutz durchgehend miteinander vernietet
- Klasse 2/EN 17489 Schnittschutz
- Aluschuttkappe
- Kugelösen
- Steigeisenfest
- Nahtfreie Oberfläche
- Stoßabsorbierende VIBRAM Sohle
- Sympatex-Membran und Cordura-Futter

Der Schnittschuttschuh Santis überzeugt mit den patentierten Nieten, die das Obermaterial, den Schnittschutz und den Geröllschutz stabil miteinander verbinden. Dieser Schuh punktet mit seiner Keramikoberfläche. Das spezielle, atmungsaktive Futter aus Cordura und Sympatex gewährleistet über den gesamten Arbeitstag ein angenehmes und trockenes Tragegefühl. Bei Bedarf können die Pfanner Beschläge auf die Sohle gegeben werden. Bestens dafür geeignet ist der Piz Buin Beschlag.



16

Material
 Obermaterial: Cordura, Keramik
 Futter: Sympatex-Membran (atmungsaktiv), Cordura-Futter (atmungsaktiv)
 Sohle: VIBRAM

Größen
 39-46, ÜG: 47-48
 Übergrößen +10 % Preisaufschlag

Art. 104327

Preis..... € 274,80 | € 229,00 exkl. MwSt.

Diese Artikel werden Sie auch interessieren:



S. 166



S. 204



S. 203



S. 95



S. 219



BAUMPFLEGE



FORST

EN 17249
Klasse 2 24m/s

Schnittschutzschuhe Pilatus Klasse 2

- Geröllschutz, Obermaterial und Schnittschutz durchgehend miteinander vernietet
- Klasse 2/EN 17489 Schnittschutz
- Aluschutzkappe
- Gummi-Geröllschutz
- Rundösen/Nietösen
- Stoßabsorbierende VIBRAM Sohle
- Sympatex-Membran und Cordura-Futter

Der Schnittschutzschuh Pilatus überzeugt mit den patentierten Nieten, die das Obermaterial, den Schnittschutz und den Geröllschutz stabil miteinander verbinden. Der Schuh ist mit einer Aluschutzkappe ausgestattet und ist ein treuer Begleiter sowohl am Boden als auch beim Klettern. Dieses Allround-Talent mit wasserdichter Sympatex-Membran und Cordura-Futter ist bestens geeignet für Einsätze bei jeder Witterung und ist jedem Gelände gewachsen. Die Nietösen sind bestens geeignet für das Klettern, da so die Seile nicht beschädigt werden.



36 ●

Material

Obermaterial: Leder
Futter: Sympatex-Membran (atmungsaktiv),
Cordura-Futter (atmungsaktiv)
Sohle: VIBRAM

Größen

39-46, ÜG: 47-48
Übergrößen +10 % Preisaufschlag

Art. 104328

Preis..... € 222,00 | € 185,00 exkl. MwSt.

Diese Artikel werden
Sie auch interessieren:



S. 91



S. 211



S. 203



S. 218



S. 117



Michael

Größe: 175 cm

Gladiator® Extrem Schnittschutzhose, Größe M

Tirol Fighter Forstschuhe, Größe 43



Lieferzeit
je Auftragseingang
2 bis 6 Monate



KlimaAIR



Tirol Fighter Forstschuhe

- 3 mm Militärleder
- Echt zwiegenäht
- Einzige Naht, 3-fach genäht und 3-fach vernietet
- Tragekomfort dank KlimaAIR® Technologie
- Rostfreie Stahlösen
- 6-Lagen Sohlenaufbau
- Schnittschutz Klasse 1
- Weich und geschmeidig zu tragen

Das 3 mm starke Militärleder der Tirol Fighter ist weich und geschmeidig zu tragen. Das Militärleder ist extrem robust. Die patentierte KlimaAIR® Technologie verhindert den Hitzestau in den Schuhen. Die durchtrittsicheren Sohlen und die Schnittschutz Klasse 1 garantieren den Schutz des Fußes.

Material
Obermaterial: Militärleder
Futter: 100 % Polyester
Sohle: VIBRAM



Größen (Spezialanfertigungen möglich)

36-46, ÜG: 47-52
Übergrößen +10 % bis 15 % Preisaufschlag

Art. 103185

Art. (1 Stk. Piz Buin Low inkl. Schrauben) 100964



36 ●



Beschlag
Piz Buin Low

Preis € 336,00 | € 280,00 exkl. MwSt.
1 Stk. Piz Buin Low € 7,80 | € 6,50 exkl. MwSt.

Diese Artikel werden
Sie auch interessieren:



S. 219



S. 217



S. 217



Alles zur richtigen Pflege von Ihren
Pfanner Schuhen erfahren Sie,
wenn Sie den QR Code scannen.



Lieferzeit
je Auftragseingang
2 bis 6 Monate

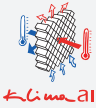

Tirol Juchten Forstschuhe

- Neu mit 5 mm Juchtenleder
- Echt zwiegenäht
- Einzige Naht, 3-fach genäht und 3-fach vernietet
- KlimaAIR® Technologie
- Rostfreie Kupfer-Chrom-Ösen
- 6-Schichten Sohlenaufbau
- Schnittschutz Klasse 1
- Extrem robust

Fast unverändert bieten wir diesen Schuh heute noch an, dabei ist er seit 17 Jahren im Programm. Die KlimaAIR® Technologie sorgt für die Luftzirkulation in den Schuhen und optimiert somit das Tragegefühl. Die rostfreien Stahlösen und die 3-fach vernietete Außennaht garantieren die Langlebigkeit der Schuhe. Das neue 5 mm starke Juchtenleder und die Schnittschutz Klasse 1 schützen den Fuß vor äußeren Einflüssen. 17 Jahre höchste Qualität und maximaler Tragekomfort.

Material
Obermaterial: Juchtenleder
Futter: 100 % Polyester
Sohle: VIBRAM



26 ●



Beschlag
Piz Buin Low

Art. 103177
Art. (1 Stk. Piz Buin Low
inkl. Schrauben) 100964



Größen (Spezialanfertigungen möglich)
36-46, ÜG: 47-56
Übergrößen +10 % bis 15 % Preisaufschlag

Preis € 346,80 | € 289,00 exkl. MwSt.
1 Stk. Piz Buin Low € 7,80 | € 6,50 exkl. MwSt.

Diese Artikel werden Sie auch interessieren:



S. 217



S. 218



S. 204



Alles zur richtigen Pflege von Ihren Pfanner Schuhen erfahren Sie, wenn Sie den QR Code scannen.

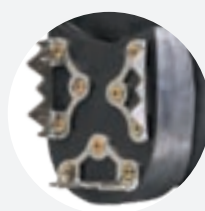
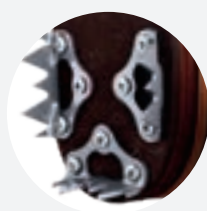
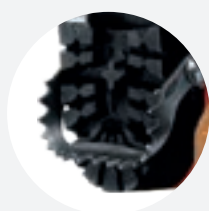

Beschlag Piz Buin High

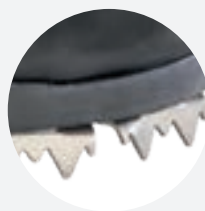
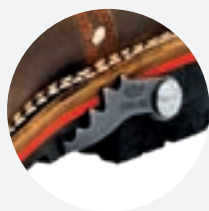

Beschlag Piz Buin Low

Juchten Klappgriff

- Tirol Juchten Forstschuh (Details siehe S. 202)
- Klappgriff aus rostfreiem Stahl
- Bester Halt auf rutschigem Untergrund
- Einklappbar für leichtes Gelände

Art. 103190
(Tirol Juchten Forstschuh
inkl. Klappgriff)

Preis.. € 418,80 | € 349,00 exkl. MwSt.

Juchten Piz Buin

- Tirol Juchten Forstschuh (Details siehe S. 202)
- Edelstahl Beschläge
- Für extremstes Gelände, hält selbst auf Fels, nassen Baumstämmen und Eis
- 100 % korrosionsfreier Edelstahl
- höchste Abriebbeständigkeit

Art. 103187
(Tirol Juchten Forstschuh
inkl. Piz Buin)

Preis.. € 576,00 | € 480,00 exkl. MwSt.

Matterhorn Piz Buin

- Matterhorn Schnitenschutzschuh (Details siehe S. 195)
- Edelstahl Beschläge
- Für extremstes Gelände, hält selbst auf Fels, nassen Baumstämmen und Eis
- 100 % korrosionsfreier Edelstahl
- höchste Abriebbeständigkeit

Art. 106836
(Matterhorn Schnitenschutzschuh
inkl. Piz Buin)

Preis.. € 586,80 | € 489,00 exkl. MwSt.

Beschläge Piz Buin

- Edelstahl Beschläge mit ca. 2 cm (Piz Buin High) oder ca. 1,5 cm (Piz Buin Low) hohen Spitzen
- Für extremstes Gelände, hält selbst auf Fels, nassen Baumstämmen und Eis
- 100 % korrosionsfreier Edelstahl
- höchste Abriebbeständigkeit

Art. 100964 (1 Stk. Piz Buin High
inkl. Schrauben)
Art. 100963 (1 Stk. Piz Buin Low
inkl. Schrauben)

Preis..... € 7,80 | € 6,50 exkl. MwSt.

Diese Artikel werden
Sie auch interessieren:



S. 195

Der Klappgriff ist auch für den Matterhorn Schnitenschutzschuh (siehe S. 195) erhältlich!
Auf Anfrage sind verschiedene Beschläge für das Modell aus Juchtenleder als Ersatzteile verfügbar.

ERHÄLTlich MIT TIROLER RAULEDER, FÜR BESSEREN HALT UND SCHWEISSDIFFUSION



Outdoor Einlegesohlen

Indoor Einlegesohlen



Outdoor Einlegesohlen

- KlimaAIR® Technologie
- Luftspeicher isoliert und kühlt
- Keine Schimmelbildung
- Silikon-Stoßabsorbierung
- Erhältlich mit Tiroler Glatt- und Rauleder
- Größen- und Formanpassung möglich

Art. (Rauleder) 102228
 Art. (Glattleder) 102229

Die Outdoor Einlegesohlen sind perfekt für ausgiebige Wandertouren. Durch die Silikontechnik dämpfen die Sohlen den Tritt zusätzlich ab und ermöglichen ermüdungsfreies Gehen. Die KlimaAIR® Wabenstruktur auf der Unterseite der Sohlen sorgt für die maximale Be- und Entlüftung des Fußes, was eine Überhitzung und Schimmelbildung in den Schuhen verhindert. Die hohe Isolationseigenschaft durch 95%igen Luftanteil ist optimal für Sommer und Winter.

Material
 Sohlenfläche: Leder
 Trittdämmung: Silikon

Größen
 35-47



Preis € 29,76 | € 24,80 exkl. MwSt.

Indoor Einlegesohlen

- KlimaAIR® Technologie
- Weiche Dämmung für Arbeiten im Stehen
- Luftspeicher isoliert und kühlt
- Keine Schimmelbildung
- Silikon-Stoßabsorbierung
- Erhältlich mit Tiroler Glatt- und Rauleder
- Größen- und Formanpassung möglich

Art. (Rauleder) 102226
 Art. (Glattleder) 102227

Bei langen Tätigkeiten im Stehen sind die Indoor Einlegesohlen die perfekte Ergänzung in den Schuhen. Durch ihre weiche moosartige Silikon-Trittdämmung ermöglichen sie ein ausdauerndes Stehen ohne schmerzende Füße. Die Wabenstruktur verteilt den Auftrittsdruck gleichmäßig auf die ganze Fußfläche. Durch die KlimaAIR® Technologie ist die maximale Be- und Entlüftung des Fußes gewährleistet. Die hohe Isolationseigenschaft durch 95%igen Luftanteil ist optimal für Sommer und Winter.

Material
 Sohlenfläche: Leder, Trittdämmung: Silikon

Größen
 35-47



Preis € 29,76 | € 24,80 exkl. MwSt.

Diese Artikel werden Sie auch interessieren:





JAGD&NACHSUCHE



OUTDOOR



BAUMPFLERGE



FORST



ARBEITSSCHUTZ



100% MEMBRAN FREE



Nano-Aktiv Sohlen

- KlimaAIR® Wabenstruktur
- Nano-Aktiv Struktur
- Trocknet 5x schneller als Leder
- Extrem scheuerfest
- Federleicht
- Formanpassung möglich
- Extrem dünn im Zehenbereich

Die neue Nano-Aktiv Technologie verhindert zu 100 % die Ausbreitung von Bakterien und Gerüchen auf den Sohlen. Die Wabenstruktur am Mittel- und Hinterfuß bietet eine optimale Druckverteilung. Die Nano-Aktiv Sohlen sind federleicht und trotzdem extrem scheuerfest und langlebig.

Material

Sohlenfläche: Mikrofaser
Dämmung: EVA

Größen

36-48



40 ●

Art. 102366

Preis..... € 11,76 | € 9,80 exkl. MwSt.

Diese Artikel werden
Sie auch interessieren:



S. 181



S. 111



S. 218



S. 208



S. 127



Klaus

Größe: 168 cm

Protos® Integral Climber

Protos® Integral Clear Visier

Nanoshield® Regenjacke, Größe S

StretchFlex® Ice Grip, Größe 8

Globe Outdoorhose, Größe S

Wilhelm

Größe: 174 cm

Protos® Integral Climber

Grizzly Jacke, Größe XL

Wollfilzhandschuhe, Größe 7/8

Ventilation Schnitenschutzhose EN 20471, Größe L

Schnitenschutzschuh Pilatus, Größe 43

**IN DEN
BERGEN MUSS
MAN SICH AUF
SEINE PARTNER
VERLASSEN
KÖNNEN. UND
AUF SEINE
AUSRÜSTUNG.**



100% MEMBRAN FREE
 Modal
100% MODALWOLLE
 100% MEMBRAN FREE TECHNOLOGY



100% MEMBRAN FREE
 Modal
100% MODALWOLLE
 100% MEMBRAN FREE TECHNOLOGY

Air Comfort Funktionssocken

- Hohe Atmungsaktivität
- Höchster Tragekomfort durch Modalwolle
- Gummifreie Abschlüsse
- Antibakteriell

Art. 100988

Wir haben unsere Socken optimiert und von Tencel™ auf Modal umgestellt. Die Modalwolle ist äußerst strapazierfähig, formbeständig und hitzebeständiger als das Vorgängermodell. Die Air Comfort Funktionssocken können viel Feuchtigkeit aufnehmen ohne Gerüche zu entwickeln. Egal, ob Arbeits- oder Outdoorschuhe, die Air Comfort Funktionssocken eignen sich perfekt an wärmeren Tagen in Halbschuhen.

Material

75 % Modalwolle, 15 % Polyamid, 10 % Lycra

Größen

38-49

Preis € 11,52 | € 9,60 exkl. MwSt.

Outdoor Light Funktionssocken

- Hohe Atmungsaktivität
- Höchster Tragekomfort durch Modalwolle
- Stoßdämpfende Wirkung
- Geringere Maschendichte an der Oberseite

Art. 101210

Die Outdoor Light Funktionssocken haben ihren Tragekomfort durch die Umstellung auf Modalwolle nochmals erhöht. Die geringe Maschendichte am Fußrücken gewährleistet die optimale Ausdünstung des Fußes. Die druckfreien Nähte verhindern ein Aufscheuern der Zehen – auch bei langen Touren. Durch die Lycra Fasern erhalten die Socken eine optimale Passform.

Material

75 % Modalwolle, 15 % Polyamid, 10 % Lycra

Größen

38-49

Preis € 13,80 | € 11,50 exkl. MwSt.

Diese Artikel werden Sie auch interessieren:



S. 125



S. 204



S. 68



S. 205



S. 190



JAGD&NACHSUCHE



OUTDOOR



BAUMPFLERGE



FORST



ARBEITSSCHUTZ



COOLMAX®



MERINO

Bitte Lieferzeit beachten!
Naturprodukt mit hoher
Rohstoffnachfrage.

100% MEMBRAN FREE



MERINO

Outdoor Extreme Funktionssocken

- 3-lagige Strickkonstruktion
- Innere Schicht aus Modalwolle
- Mittlere Schicht aus CoolMax
- Äußere Schicht aus Polyamid und Lycra
- Stoßdämpfende Wirkung
- Ideal für anspruchsvolle Einsätze

Art. 106775

Die Outdoor Extreme Funktionssocken basieren auf einer 3-Lagen-Konstruktion. Die innere Schicht aus Modalwolle sorgt für das angenehme Tragegefühl und die Feuchtigkeitsaufnahme. Die CoolMax FreshFX Technologie des mittleren Teils wirkt antibakteriell und hält die Atmungsaktivität aufrecht und den Fuß kühl. Die äußerste Schicht aus einer Mischung von Polyamid und Lycra garantiert die Langlebigkeit und Passform der Socken. Dieses Modell ist perfekt für herausfordernde und anspruchsvolle Einsätze.

Material

50 % Polyester CoolMax FreshFX, 25 % Modalwolle, 15 % Polyamid, 10 % Lycra

Größen

38-49

Preis..... € 17,88 | € 14,90 exkl. MwSt.

Merino Thermosocken

- Gestrickt nach 100jähriger Tradition
- Hochwertige Merinowolle
- Besonders für kalte Temperaturen
- Fersen und Zehen sind zusätzlich verstärkt
- Stoßdämpfende Wirkung
- Dünnere Ristbereich

Art. 101240

Wir haben diese Socken auf eine 100 Jahre alte Strickmethode umgestellt. Diese Methode erhöht den Tragekomfort durch die luftige Struktur um ein Vielfaches – ein unvergleichliches Laufgefühl. Die Merinowolle nimmt keine Gerüche an und bietet eine optimale Isolationsfähigkeit. Zusätzlich leitet die Wolle Feuchtigkeit vom Fuß weg. Der verstärkte Fersen- und Zehenbereich macht die strapazierten Stellen noch langlebiger.

Material

50 % Merinowolle, 25 % Acryl, 15 % Polyamid, 10 % Lycra

Größen

38-49

Preis..... € 26,40 | € 22,00 exkl. MwSt.

Diese Artikel werden
Sie auch interessieren:



S. 98



S. 120



S. 204



S. 137



S. 191



Andreas

Größe: 181 cm

Zehen-Taschen-Socken high, Größe 43



OUTDOOR



ARBEITSSCHUTZ



MERINO

Zehen-Taschen-Socken low/high

- Große Zehe verstärkt
- Maximale Wärme an den Zehen
- Robust
- Geruchsneutral
- Natürlicher Tragekomfort

Unsere neuen Zehen-Taschen-Socken haben eine Tasche für jede Zehe. Diese Konstruktion wärmt die Zehen zusätzlich. Der hohe Schnitt eignet sich besonders zum Tragen in hohem Schuhwerk. Die geruchsneutrale Merinowolle, die auch Feuchtigkeit nach außen transportiert, verhindert unangenehme Gerüche. Polyester verhindert einen schnellen Verschleiß der Socken, Lycra sorgt für die Formbeständigkeit.

Schutzrecht

Deutsches Gebrauchsmuster angemeldet.

Material

66 % Merinowolle, 24 % Polyester, 10 % Lycra

Größen

38-49

Art. (low) 102318
Art. (high) 102319



98

36

Preis (low) € 17,64 | € 14,70 exkl. MwSt.
Preis (high) € 19,80 | € 16,50 exkl. MwSt.

Diese Artikel werden
Sie auch interessieren:



S. 195



S. 125



S. 120



S. 205



S. 219

Wilhelm

Größe: 174 cm

Protos® Integral Climber

Protos® BT-COM Kommunikationssystem IV

Protos® Integral Schutzbrille

Protos® Inuit Herrenjacke, Größe XL

Zipp4Fit® Warnweste

StretchFlex® Fine Grip, Größe M/8

StretchZone® Canvas Hose, Größe L

Kepro Salzburg, Größe 43



UNSERE NÜTZLICHEN HELFER

In unserer Rubrik Zubehör haben wir viele hilfreiche Zugaben für Sie zusammengestellt: zweckmäßige Rucksäcke und Taschen, Pflegeprodukte für Ihre Bekleidung sowie Zeckenkarten. Und überzeugte Pfanner Fans finden stylische Accessoires, angefangen von modischen Caps bis hin zum edlen Zippo.



Gladiator® Hosenträger

100% MEMBRAN FREE



Zipp-Latz

100% MEMBRAN FREE



Lodenlatz

100% MEMBRAN FREE



Gladiator® Hosenträger

Elastischer Hosenträger, Länge mittels Klettverschluss verstellbar. Jetzt auch passend zur Gladiator® Extrem Schnitthosenschutzhose.

Art. 100240

Material

53 % Polyester, 36 % Polyamid, 11 % Elasthan

Größen

Größe 1: bis 180 cm Körpergröße
Größe 2: ab 180 cm Körpergröße

Preis € 18,96 | € 15,80 exkl. MwSt.

Zipp-Latz

Anzipperbarer Rückenschutz mit Hosenträgern, Länge mittels Klettverschluss verstellbar.

Art. 100043

Material

Obermaterial: 90 % Polyamid, 10 % Elasthan
Futter: 53 % Polyester, 36 % Polyamid, 11 % Elasthan

Größen

Größe 1: bis 180 cm Körpergröße
Größe 2: ab 180 cm Körpergröße

- | | | | | | |
|----|--|----|--|----|--|
| 25 | | 36 | | 40 | |
| 51 | | 38 | | 90 | |

Preis € 26,40 | € 22,00 exkl. MwSt.

Lodenlatz

Passend zur Lodenhose gibt es den Latz zum Anzippen. Länge mittels Klettverschluss verstellbar.

Art. 101772

Material

Obermaterial: 67 % Merinowolle, 25 % Polyamid, 5 % Alpakawolle, 3 % Elasthan
Träger: 53 % Polyester, 36 % Polyamid, 11 % Elasthan

Größen

Größe 1: bis 180 cm Körpergröße
Größe 2: ab 180 cm Körpergröße

- 38

Preis € 29,76 | € 24,80 exkl. MwSt.

Diese Artikel werden Sie auch interessieren:



S. 155



S. 175



S. 169



S. 173



S. 195



Hosenträger Classic



Gürtel 4 cm Breite



Juchten Ledergürtel



Gürtel 3 cm Breite

Hosenträger Classic

Robuste elastische Hosenträger zum Knöpfen. Vorne und hinten verstellbar.

Art. 100016

Material

53 % Polyester, 36 % Polyamid, 11 % Elasthan

Größen

Einheitsgröße

36 ● 40 ●

Preis..... € 21,00 | € 17,50 exkl. MwSt.

Juchten Ledergürtel

Edler Gürtel aus 4 mm starkem, braunem Juchtenleder. Durch die Schraube bei der Schnalle lässt sich die Gürtellänge ganz einfach anpassen ohne dass die Prägung an der Gürtelspitze beschädigt wird.

Art. 104268

Material

100 % Juchtenleder

Größen

4 cm x 100 cm – 160 cm

Preis..... € 28,61 | € 23,84 exkl. MwSt.

Gürtel

Der Gürtel von Pfanner mit edler Prägung im Verschluss. Erhältlich in zwei verschiedenen Ausführungen, mit jeweils zwei Größen.

Art. (3x120 cm) 100018

Art. (3x140 cm) 101181

Art. (4x120 cm) 101906

Art. (4x140 cm) 101914

Material

3x120 cm / 3x140 cm: 100 % Polypropylen
4x120 cm / 4x140 cm: 100 % Acryl

Preis (3x120 cm)..... € 6,96 | € 5,80 exkl. MwSt.

Preis (3x140 cm)..... € 7,44 | € 6,20 exkl. MwSt.

Preis (4x120 cm)..... € 9,96 | € 8,30 exkl. MwSt.

Preis (4x140 cm)..... € 10,68 | € 8,90 exkl. MwSt.

Diese Artikel werden Sie auch interessieren:



S. 147



S. 153



S. 183



S. 112



S. 17



Materialtasche A



Kniepolster



Materialtasche B



Knieprotector Vario

Materialtasche (A/B)

Modell A: 2 Fächer und Werkzeughalterung
Modell B: 2 Fächer für Schrauben, Nägel etc.

Art. (Materialtasche A) 100058
Art. (Materialtasche B) 100059

Material
65 % Polyester, 35 % Baumwolle

Größen
Einheitsgröße

Preis € 11,76 | € 9,80 exkl. MwSt.

Kniepolster

Gut formbares Einlegepolster mit hohen Dämpfungseigenschaften. Das Polster kann beim Waschen in der Hose bleiben.

Art. (1 Paar) 100009

Material
Zellkautschuk

Größen
225×165×12 mm

Preis € 17,40 | € 14,50 exkl. MwSt.

Knieprotector Vario

Formbarer Knieprotector mit hohen Dämpfungseigenschaften. Der Protector kann beim Waschen in der Hose bleiben. Klimatisierter Knieschutz und Schlagschutz. Die großen Luftlöcher sorgen für eine maximale Belüftung.

Art. (1 Paar) 100262

Material
Zellkautschuk, Polyurethan

Größen
220×160×15 mm

Preis € 19,80 | € 16,50 exkl. MwSt.

Diese Artikel werden Sie auch interessieren:



S. 149



S. 143



S. 149



S. 143



S. 144



Waschkraftverstärker

Flüssiger, hochkonzentrierter Waschkraftverstärker zur Reinigung von verschmutzter Schutzbekleidung. Die Bekleidung wird mittels der Sprühflasche vorbehandelt und dann mit normalem Buntwaschmittel gewaschen. Durch den Waschkraftverstärker wird die Bekleidung selbst mit 30–40 °C wieder sauber.

Art. 100770

Inhalt
1 l

Preis..... € 19,80 | € 16,50 exkl. MwSt.



Lederbalsam

Der traditionelle Bio-Lederbalsam speziell zur Nahtversiegelung und Pflege geeignet. Macht Leder geschmeidig und wasserbeständig.

Art. 100025

Inhalt
320 ml

Preis..... € 17,40 | € 14,50 exkl. MwSt.



Waterproofer

Macht Leder und Gewebe wasser- und schmutzabweisend, ohne die Transpiration zu verändern. Für Schuhe und Textilien.

Art. 101911

Inhalt
300 ml

Preis..... € 13,20 | € 11,00 exkl. MwSt.

Diese Artikel werden
Sie auch interessieren:



S. 199



S. 169



Hier geht's zu den
Pfleheinweisen für
Ihre Schuhe.



Die beste Pflege für
Ihre Pfanner Produkte
finden Sie, wenn Sie
den QR-Code scannen.



Gamaschen

Die robusten, hoch aufgeschlossenen Gamaschen sind die perfekte Lösung für schneereiche Wintertage oder Einsätze im Regen. Der lange Schnabel reicht weit über den Schuh und kann mit einem Haken sicher an der Schnürung fixiert werden. Durch den praktischen Klett- und Reißverschluss lassen sich die Gamaschen leicht an- und ausziehen und sitzen perfekt. Robuste Verstärkungen machen die Gamasche auch für harte Einsätze zum idealen Begleiter.

Art. 102322

Material
100 % Polyamid

Größen
Einheitsgröße



Preis € 53,40 | € 44,50 exkl. MwSt.

Funktions-Schnürsenkel

Die spezielle Form der Schnürsenkel verhindert, dass die Schnürung von selbst wieder aufgeht.

Art. 100044

Material
100 % Polyamid

Größen
85 cm-220 cm

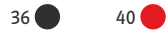

Preis (85 cm).....	€ 2,64	€ 2,20 exkl. MwSt.
Preis (100 cm).....	€ 2,88	€ 2,40 exkl. MwSt.
Preis (110 cm).....	€ 3,12	€ 2,60 exkl. MwSt.
Preis (120 cm).....	€ 3,24	€ 2,70 exkl. MwSt.
Preis (140 cm).....	€ 3,48	€ 2,90 exkl. MwSt.
Preis (150 cm).....	€ 3,60	€ 3,00 exkl. MwSt.
Preis (170 cm).....	€ 3,84	€ 3,20 exkl. MwSt.
Preis (190 cm).....	€ 4,20	€ 3,50 exkl. MwSt.
Preis (210 cm).....	€ 4,44	€ 3,70 exkl. MwSt.
Preis (220 cm).....	€ 4,80	€ 4,00 exkl. MwSt.

Trax-Schnürsenkel

Äußerst langlebige und strapazierfähige Schnürsenkel – geflochten aus Polyamid für längere Haltbarkeit im harten Einsatz (z.B. bei Schwarzbeersträuchern etc.). Durch das patentierte Schmelzverfahren ist die Haltbarkeit auch an den Enden für lange Zeit gegeben.

Art. 106707

Material
100 % Polyamid

Größen
110 cm-220 cm



Preis (110 cm).....	€ 3,00	€ 2,50 exkl. MwSt.
Preis (170 cm).....	€ 4,08	€ 3,40 exkl. MwSt.
Preis (190 cm).....	€ 4,32	€ 3,60 exkl. MwSt.
Preis (210 cm).....	€ 4,68	€ 3,90 exkl. MwSt.
Preis (220 cm).....	€ 4,80	€ 4,00 exkl. MwSt.

Diese Artikel werden Sie auch interessieren:



S. 198



S. 195



S. 190



S. 201



S. 191



ChainsenPro Schuhschneeketten

- 11 Krallen aus rostfreiem Edelstahl
- Bis zu 14 mm Zackenlänge
- Stabile Fersenplatte
- Alle Ösen verstärkt - verhindert Ausreißen
- Besonders robust im intensiven Einsatz
- Flexibler Elastomergummi
- In Sekunden an- und abzulegen
- Ohne zusätzliche Riemen und Schnallen
- Leicht und kompakt - 320 g (M)

Art. 107173

Material

Kette: 100 % rostfreier gehärteter Edelstahl
 Halterung: Elastomergummi mit POM-Ösenverstärkung

Größen

M (36-40), L (40-44), XL (44-48)

Die ChainsenPro Schuhschneeketten sorgen für perfekten Grip auf Eis, Schnee, rutschigem oder steilem Gelände. Das macht sie zum idealen Begleiter für Berg- und Wandertouren, sowie Arbeits- und Rettungseinsätze. Die Schuhschneeketten sind passend für unterschiedlichste Schuhe, vom leichten Wanderschuh bis zum isolierten Gummistiefel.

Die POM-Ösen verhindern ein Ausreißen der Kette. Der bis -20°C flexible Elastomergummi sorgt für sekundenschnelles An- und Ablegen der Kette. Das Gesamtgewicht liegt bei nur 320 g und passt mit dem praktischen Packsack in jeden Rucksack.

40 (M) ● 51 (L) ● 90 (XL) ●

Preis (ohne Schuh) € 49,90 | € 41,58 exkl. MwSt.

Schuhspanner

Verstellbarer Schuhspanner aus Holz. Extrem wichtig für durchnässte Lederschuhe. Durch den gleichmäßigen Druck wird eine Deformation des Schuhs während des Trocknens verhindert.

Art. 100064

Größen
39-47

Preis € 23,76 | € 19,80 exkl. MwSt.

Diese Artikel werden
Sie auch interessieren:



S. 199



S. 193



S. 217



S. 192



S. 195





JAGD&NACHSUCHE



OUTDOOR



BAUMPFLERGE



FORST



ARBEITSSCHUTZ



EN 166

EN 166

EN 166

Schutzbrille Nexus

Die erste Schutzbrille von Pfanner. Sehr passgenauer und druckfreier Sitz, dank des verstellbaren Bügels und den weichen Komponenten an sensiblen Berührungszonen (Nase, Stirn, Ohr). Extrem kratzbeständig und hohe Chemikalienresistenz. Alle verfügbaren Gläser bieten 100 % UV-Schutz. Passend zur Brille gibt es optional einen Beutel oder das Brillenetui.



Nexus Brillenbeutel
Art. 101904



Nexus Brillenetui
Art. 101905



Nexus Ersatzgläser
(farbig)
Art. (grau) 101977-1-90
Art. (gelb) 101977-1-50



Nexus Ersatzgläser
(farblos)
Art. 101977-1-87

90 ●

50 ●

87 ●

Art. 101903

Größen

Einheitsgröße

Preis (farblos) € 18,60 | € 15,50 exkl. MwSt.

Preis (farbig) € 19,08 | € 15,90 exkl. MwSt.

Preis (Brillenbeutel).....	€ 4,20 € 3,50 exkl. MwSt.
Preis (Brillenetui).....	€ 6,96 € 5,80 exkl. MwSt.
Preis (Ersatzglas farbig).....	€ 11,16 € 9,30 exkl. MwSt.
Preis (Ersatzglas farblos).....	€ 10,56 € 8,80 exkl. MwSt.

Diese Artikel werden
Sie auch interessieren:



S. 224



S. 101



S. 61



S. 223



S. 143



Tragesystem mit Rückenpolster

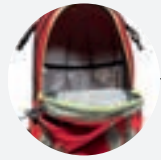

Geräumiges Hauptfach

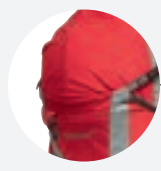

Vergrößerung des Vorderfachs möglich

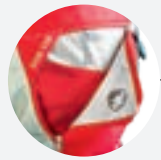

Zipp2Zipp® Triofach

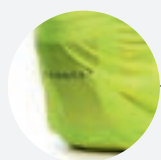

Regenhülle



AIRstream Zipp2Zipp® Rucksack

- Patentiertes Zipp2Zipp® Triofach
- Extra große Reflexstreifen
- Wasserdichtes Haube für Protos® Integral
- Maclip für einfachstes Öffnen und sicherstes Schließen
- Wanderstöcke Halterung
- Integrierter wasserdichter Überzug in neongelb
- Farblich abgestimmter Reißverschluss für verschiedene Fächer

Bestehend ist seine maximale Belüftung durch das AIRstream System, dazu das coole Design mit dem bewährten Zipp2Zipp® Triofach, seine körpernahe Form und praktische Reißverschluss-Volumenerweiterung. Nicht zu vergessen, die extra große Haube mit dem Maclip Verschluss für Protos® Integral. Extra große Reflexstreifen für mehr Sicherheit bei Dunkelheit und zusätzlichem neongelbem Regenschutz.



40

Material
100 % Polyamid

Größen
22 Liter (+8 Liter Volumenerweiterung)

Art. 102007

Preis..... € 165,60 | € 138,00 exkl. MwSt.

Diese Artikel werden Sie auch interessieren:



S. 25



S. 190



S. 111



S. 221



S. 151



Spirit Warn-Air Cap



Spirit Flex-Air Cap



Tagestasche

Spirit Flex-Air Cap

Spirit Flex-Air Cap überzeugt mit anpassungsfähigem Schweißband, hoch elastischem Onesize-Gummiband am Hinterkopf für maximalsten Halt und Tragekomfort am Kopf. Hygienisches Mikrofaser-Schweißband mit elastischem Netzgewebe für maximalste Luftdurchlässigkeit.

Art. 104385

Material
100 % Polyester

Größen
Einheitsgröße



16

36

Preis..... € 15,00 | € 12,50 exkl. MwSt.

Spirit Warn-Air Cap

Auffallende Neonfarben für maximalste Sicherheit, hygienisches Mikrofaser Schweißband, integriertes Netz sorgt für maximalsten Luftaustausch für heißeste Tage. Obermaterial aus Mikrofaser für idealen Tragekomfort. Stufenlose Größeneinstellung.

Art. 104383

Material
100 % Polyester

Größen
Einheitsgröße



17

15

Preis..... € 22,20 | € 18,50 exkl. MwSt.

Tagestasche

Robuste und extra große Tagestaschen mit Reflexstreifen für hohe Sichtbarkeit. Beidseitig bedruckt mit dem Holzer-Logo.

Art. 107175

Material
100 % Polyester

Größen
Einheitsgröße



15	25	47	84
85	86	36	

Preis..... € 4,80 | € 4,00 exkl. MwSt.

Diese Artikel werden Sie auch interessieren:



S. 38



S. 133



S. 94



S. 21



S. 185

NEW IN OUR COLLECTION



Hockey Cap



Meta Cap

NEW IN OUR COLLECTION



Baseballcap



Alcantara Cap

Baseballcap

Das funktionelle Cap mit Pfanner Stick, Frottee-Schweißband und Lüftungsschlitzten. Ein Must-have.

Art. 100021

Material
100 % Polyester Micro

Größen
Einheitsgröße

Preis..... € 8,88 | € 7,40 exkl. MwSt.

Hockey Cap

Die funktionelle Pfanner Cap mit Pfanner- und Holzer-Stick ist ein optischer Hingucker. Die Cap umgibt durch das Schweißband den Kopf so harmonisch und glatt wie keine andere. Die sechs Luftlöcher sorgen für einen guten Luftaustausch.

Art. 104382

Material
100 % Polyester Micro

Größen
Einheitsgröße

Preis... € 19,80 | € 16,50 exkl. MwSt.

Alcantara Cap

Pfanner Alcantara Cap in Vintage-Leder-Optik, beste Passform durch die stufenlose Größenverstellbarkeit. Alcantara Material ist extrem robust, strapazierfähig und pflegeleicht zugleich.

Art. 104384

Material
100 % Baumwolle

Größen
Einheitsgröße

Preis... € 19,80 | € 16,50 exkl. MwSt.

Meta Cap

Web-Baumwollkappe, ohne Schild für maximales Sichtfeld und perfekten Halt durch die offene Umschlagkrampe.

Art. 100020

Material
100 % Baumwollgewebe

Größen
Einheitsgröße

Preis..... € 9,00 | € 7,50 exkl. MwSt.

Diese Artikel werden Sie auch interessieren:



S. 223



S. 117



S. 189



S. 155



S. 63

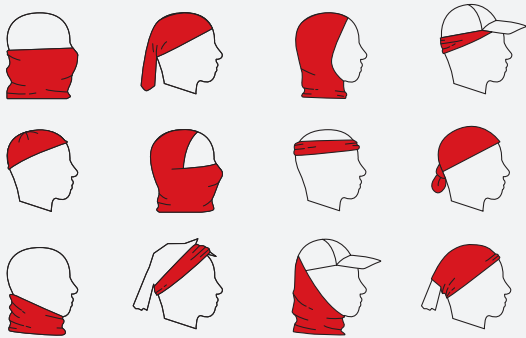

StretchAIR® Tubular Tragmöglichkeiten



NEW IN OUR COLLECTION



StretchAIR® Tubular

Extra weicher, nahtloser und funktioneller Rundstrickschlauch aus elastischem Jersey-Material. Dieses Kopf- und Halsschlauchtuch gibt es im besonderen Pfanner-Design. Eine weitere Besonderheit ist, dass es bis zu 13 unterschiedliche Tragmöglichkeiten gibt. So sind Sie für jeden Einsatz bestens gewappnet.

Art. 104349

Material
100 % Polyester

Größen
Einheitsgröße

Preis..... € 5,90 | € 4,72 exkl. MwSt.

Wiff-Zack

Unser süßes Maskottchen - der "Wiff-Zack" in Pfanner® Sicherheitskleidung und dem Protos Integral® mit dem Holzer-Logo. Die Pfanner® Jacke ist abnehmbar.

Art. 102331

Material
Obermaterial: 100 % Softplüsch
Füllung: 100 % reine Polyesterwatte

Größen
ca. 20 cm hoch

Preis..... € 23,90 | € 19,92 exkl. MwSt.

Diese Artikel werden Sie auch interessieren:



S. 9



S. 183



S. 51



S. 8



S. 113



Edelstahl Wasserflasche



Reflexarmband



Holzer Pin Silber, Silber/Gold



Zeckenkarte

Wasserflasche

Unsere hochwertige Edelstahl Wasserflasche bietet Platz für 750 ml Flüssigkeit. Die Edelstahlflasche ist äußerst robust und kratzfest und damit der perfekte Begleiter für Extremsätze.

Art. 101965

Größen
750 ml

Material
Edelstahl

Preis.. € 16,56 | € 13,80 exkl. MwSt.

Reflexarmband

Elastisches, reflektierendes Band für gute Sichtbarkeit. Universell anwendbar, mittels Klettverschluss verstellbar. Für Kinder und Erwachsene.

Art. 100080

Größen
Einheitsgröße

Preis..... € 4,78 | € 3,98 exkl. MwSt.

Zeckenkarte

Zecken ohne Gewalt und vor allem sicher entfernen? Mit der Zeckenkarte von Pfanner geht das ganz einfach. Mit dem speziellen Kartenausschnitt wird die Zecke herausgeschoben. Auf diese Weise kann eine Übertragung der gefährlichen Bakterien verhindert werden.

Art. 100600

Größen
Einheitsgröße

Preis..... € 4,96 | € 4,13 exkl. MwSt.

Holzer Pin

Das offizielle Holzer Logo als hochwertiger Ansteck-Pin. Verfügbar in Silber und Silber/Gold.

Art. (silber) 100045
Art. (silber/gold) 100046

Größen
Einheitsgröße

silber ● silber/gold ●

Preis (●) € 5,29 | € 4,41 exkl. MwSt.
Preis (●) € 7,32 | € 6,10 exkl. MwSt.

Diese Artikel werden Sie auch interessieren:



S. 112



S. 95



S. 73



S. 60



S. 61



Taschenmesser



Schlüsselanhänger Protos®



Zippo



Schlüsselanhänger Pfanner

Zippo

Robust, langlebig und immer einsatzbereit, genau wie unsere Bekleidung. Zündet selbst bei Wind, Regen und Schnee und sieht außerdem extrem edel aus.

Art. 106789

Größen
Einheitsgröße

silber ●

Preis..... € 27,00 | € 22,50 exkl. MwSt.

Taschenmesser

Immer gut ausgerüstet – auch unterwegs – ist man mit dem Victorinox Taschenmesser. Das Messer verfügt über 12 Funktionen, unter anderem ein Philips-Schraubendreher, Dosenöffner, Zahnstocher sowie eine Pinzette, um nur ein paar Merkmale zu nennen.

Art. 102284

Größen
Einheitsgröße

Preis..... € 17,76 | € 14,80 exkl. MwSt.

Schlüsselanhänger

Wir arbeiten gerne mit System, deswegen gibt es bei Pfanner einen Schlüsselanhänger mit System. Extrem praktisch wegen der herausnehmbaren Ringe. So bekommt man auch eine große Schlüssel-Sammlung in den Griff.

Art. (Pfanner) 101631
Art. (Protos®) 102047

Größen
Einheitsgröße

Preis..... € 6,60 | € 5,50 exkl. MwSt.

Diese Artikel werden
Sie auch interessieren:



S. 222



S. 224



S. 65



S. 191



S. 114

WIR SIND AN IHRER SEITE

Pfanner weltweit

Wir haben überall auf der Welt ein dichtes Netz an Vertriebspartnern, das wir ständig erweitern. Zudem bauen wir permanent unsere Vertriebswege aus, um der steigenden Nachfrage gerecht zu werden. Wenn Sie unsere Produkte und den Ihnen nächstgelegenen Händler suchen: Auf unserer Website www.pfanner-austria.at finden Sie Ihren Ansprechpartner.

Reparaturservice

Ist Ihr Reißverschluss defekt oder haben Sie gar ein Loch im Oberstoff Ihrer Hose? Schicken Sie einfach eine kurze Beschreibung des Fehlers und wenn möglich ein Foto an Ihren Fachhändler* oder direkt an info@pfanner-austria.at. Unser Kundensupport findet für Sie schnell und unkompliziert die ideale Lösung.

Bestell- und Produktinformationen

Wenn Sie eine Bestellung aufgeben möchten oder Fragen zu unseren Produkten haben, rufen Sie uns einfach an. Unser Serviceteam ist telefonisch von **Montag bis Freitag von 08.00–17.00 Uhr** unter **+43 (0) 59 50 50–200** für Sie erreichbar. Wir freuen uns auch über E-Mails. Bitte an info@pfanner-austria.at

Umtausch, Rücksende- und Rückgaberecht

Sie können unsere Produkte innerhalb von **14 Tagen** ab Kaufdatum zurückgeben oder umtauschen.* Füllen Sie dazu bitte unser Retouren-Formular vollständig aus, damit wir Ihre Rücksendung zügig bearbeiten können.

* Bitte beachten Sie die gültigen Vorgaben Ihres Händlers und die zutreffenden Gesetze im jeweiligen Land.





VEREDELUNG

Imagebekleidung

Starker Auftritt durch Imagebekleidung. Sie ist quasi Ihre textile Visitenkarte. Mit farblich auf das Corporate Design abgestimmten Stoffen und Ihrem Logo oder Schriftzug setzen Sie firmenspezifische Akzente und fördern so den Wiedererkennungswert. Positiver Nebeneffekt: Durch Imagebekleidung beleben Sie auch das Zusammengehörigkeitsgefühl Ihrer Mitarbeiter. Wir unterstützen Sie in der farblichen Gestaltung und platzieren für Sie Logo und Werbung per Druck oder Stick an der geeigneten Stelle. Beratung, Entwurf und Reinzeichnung der Kleidung sind für Sie kostenlos. Wir freuen uns auf Ihre Anfrage. Kontaktieren Sie uns einfach unter info@pfanner-austria.at oder per Telefon unter +43 (0) 59 50 50-200.

Transfer-Embleme

Gerade wenn scharfe Konturen und kleine Feinheiten einwandfrei umgesetzt werden müssen, eignen sich Transfer-Embleme hervorragend. Besonders gut lassen sich mit dieser Technik T-Shirts, Sweatshirts und Polos bearbeiten. Aber auch auf Stretchmaterialien und Funktionsbekleidung kommt Ihr Druckmotiv perfekt zur Geltung. Sollten für einen Auftrag nicht alle Logos benötigt werden, lagern wir diese kostenlos für Sie ein. Bei einem nachfolgenden Auftrag können wir so auch schnell geringe Mengen oder Einzelstücke für Sie produzieren. Schon ab 25 identischen Emblemen erfüllen wir Ihren Druckwunsch.

Siebdruck

Der Klassiker unter den Druckverfahren ist extrem haltbar und waschbeständig und bei größeren Auflagen, ab 50 Stück, ideal. T-Shirts, Sweatshirts, Polos und Taschen lassen sich auch mit Farbverläufen oder mehrfarbigen Motiven veredeln. Sogar fotorealistische Drucke sind möglich. Fast alle Textilien können mit einer fast unbegrenzten Farbauswahl bedruckt werden. Die Farbe ist auf Wasserbasis und für die Umwelt völlig unbedenklich.

Stick

Besonders hochwertig erscheint Ihre Schutzbekleidung, wenn Logo oder Schriftzug in den Stoff eingestickt werden. Ein Stick fühlt sich gut an und besticht durch seine außerordentlich lange Haltbarkeit. Für ein hochwertiges Ergebnis sind in erster Linie unsere erstklassigen Maschinen, Nadeln und Garne sowie unsere jahrelange Erfahrung Voraussetzung. Eine große Auswahl an Garnfarben ermöglicht es uns, Ihr Motiv in HKS- oder Pantone-Tönen darzustellen. Außerdem erlaubt diese Methode auch kleinere Auflagen. Nur bei weniger als 12 Stück berechnen wir einen geringen Aufschlag. Wir besticken fast alle Textilarten direkt auf den Stoff. Praktisch sind aber auch unsere Klettverschlussvarianten zum Wechseln.

Plot

Die Bedruckung mit Ihrem Namen, großen Schriftzügen oder wenig detailreichen Logos können wir mit dieser Methode prima umsetzen, auch in kleinen Stückzahlen. Wir produzieren Plot-Aufdrucke in verschiedenen Farben oder auch mit lichtreflektierenden Effekten.



VEREDELUNG AUF JACKEN



- Transfer, ab 25 Stück, 1- bis 6-farbig
- Plot, ab 1 Stück, 1-farbig
- Direkteinstick
- Stickemblem aufgenäht
- Stickemblem mit Flauch und Klett
- Webemblem aufgenäht
- Webemblem aufgepatcht

- 1 - rechter Ärmel, 9×4,5 cm
- 2 - linker Ärmel, 9×4,5 cm
- 3 - rechte Brust, 9×4,5 cm
- 4 - linke Brust, 9×4,5 cm
- 5 - seitlich vorne oder hinten rechts, 25×6 cm, nur Patch, keine Reflexstreifen, kein Reißverschluss auf Kleidung
- 6 - seitlich vorne oder hinten links, 25×6 cm, nur Patch, keine Reflexstreifen, kein Reißverschluss auf Kleidung
- 7 - Rücken mittig, 25×30 cm, wenn zweifarbiger Rücken: Größe im oberen Bereich: 25×20 cm
- 8 - rechter Kragen, 6×2 cm
- 9 - linker Kragen, 6×2 cm
- 10 - rechter Ärmel, 5×20 cm, nur Patch, keine Reflexstreifen auf Kleidung
- 11 - linker Ärmel, 5×20 cm, nur Patch, keine Reflexstreifen auf Kleidung

VEREDELUNG AUF HOSEN

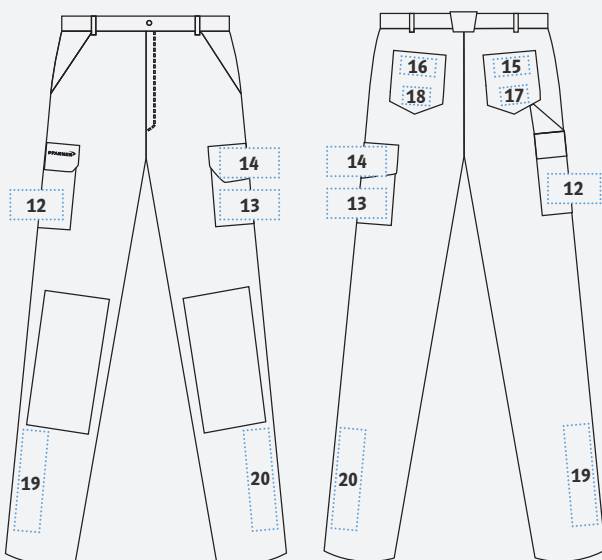

- Transfer, ab 25 Stück, 1- bis 6-farbig
- Plot, ab 1 Stück, 1-farbig
- Direkteinstick
- Stickemblem aufgenäht
- Webemblem aufgenäht
- Webemblem aufgepatcht

Stick und aufgenähte Möglichkeiten in den Positionen 9-15 haben eine Lieferzeit von 10-12 Wochen.

- 12 - rechte Seitentasche, 8×4 cm
- 13 - linke Seitentasche, 9×4 cm
- 14 - linke Seitentaschenpatte, 9×4 cm
- 15 - rechte Gesäßtasche oben, 9×4 cm
- 16 - linke Gesäßtasche oben, 9×4 cm
- 17 - rechte Gesäßtasche unten, 7×4 cm
- 18 - linke Gesäßtasche unten, 7×4 cm
- 19 - rechte Wade und Schienbein seitlich, 5×20 cm, nur Patch, keine Reflexstreifen auf Kleidung
- 20 - linke Wade und Schienbein seitlich, 5×20 cm, nur Patch, keine Reflexstreifen auf Kleidung

Weitere Gestaltungsmöglichkeiten auch für Shirts und Shorts können Sie bei uns per E-Mail unter info@pfanner-austria.at oder per Telefon unter +43 (0) 59 50 50-200 anfragen.

WIR LEGEN WERT AUF NACHHALTIGKEIT

Nachhaltigkeit als Unternehmensziel

Nachhaltigkeit wird bei uns groß geschrieben. Und gerade weil wir mit der Forstwirtschaft Hand in Hand gehen, ist unser wichtigstes Handlungsprinzip, mit wertvollen Ressourcen verantwortungsvoll umzugehen. Ansässig in einer der schönsten Regionen Mitteleuropas haben wir die Schätze der Natur täglich vor Augen. Um diese für unsere Nachkommen zu erhalten, sehen wir es weniger als Pflicht, vielmehr als Selbstverständlichkeit an, bei der Herstellung unserer Produkte den ökologischen Fußabdruck zu minimieren.

Made in Europe

Zur Herstellung unserer Produkte verwenden wir ausschließlich hochwertige Stoffe und Zubehörteile aus Europa. Regionalität ist uns besonders wichtig und so stammt der größte Teil der eingesetzten Materialien aus Österreich und der angrenzenden Schweiz. Kurze Transportwege in unsere europäischen Produktionsstätten sparen Zeit, Kosten und schonen die Umwelt.

Investitionen

In den letzten Jahren haben wir viel investiert. Unter anderem in den Ausbau unserer Energieversorgung, indem wir unsere Lagerhallen von Ölbrenner auf Solarenergie umgerüstet haben. Auch beim Transport handeln wir umweltbewusst und setzen innerhalb der Region Vorarlberg auf schadstoffarme Elektro-Fahrzeuge.

Was Sie gerade in Händen halten

Dieser Katalog und alle anderen Print-Werbemittel sind auf Recycling- oder PEFC-zertifiziertem Papier und klimaneutral gedruckt. Auch unsere Verpackungen, bestehend aus einem Mix von Recycling- und FSC-Papier, sind wiederverwertbar.

ClimatePartner^o
klimaneutral

Druck | ID: 11066-1506-1001



HIER FINDEN SIE BESTIMMT IHRE GRÖSSE

Größentabelle Damen

Größe	A Brustweite in cm	B Bundweite Hose in cm	C Schrittlänge in cm
XXS	88	74	78
XS	92	80	78
S	98	86	78
M	104	92	78
L	110	98	78
XL	116	104	78

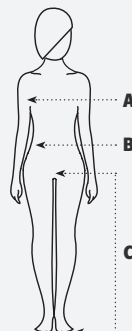

Größentabelle Schuhe

EU	UK Unisex
36	3,5
37	4 4,5
38	5
39	5,5 6
40	6,5
41	7 7,5
42	8
43	8,5 9
44	9,5
45	10 10,5
46	11
47	11,5 12
48	12,5
49	13 13,5
50	14

Größentabelle Herren

Größe	A Brustweite in cm	B Bundweite Hose in cm	C Schrittlänge in cm		
			short	normal	long
XXS	78	74	75	80	87
XS	84	80	75	80	87
S	96	86	75	80	87
M	102	92	75	80	87
L	108	98	75	80	87
XL	116	104	75	80	87
XXL	124	110	75	80	87
3XL	132	116	75	80	87
4XL	138	122	75	80	87

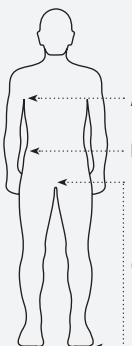

Größentabelle StretchZone®

STRETCHZONE

Größe	B Bundweite Hose in cm	C Schrittlänge in cm	
		normal	long
42	74	80	88
44	78	80	88
46	82	82	90
48	86	82	90
50	90	82	90
52	94	82	90
54	98	83	90
56	102	83	90
58	108	83	90
60	114	83	90
62	120	83	90

Größentabelle Handschuhe

cm	Größe
5	XXS
6	XS
7	S
8	M
9	L
10	XL
11	XXL
12	3XL

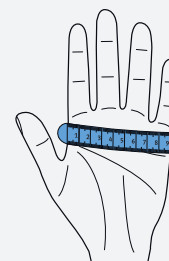

Ermittlung der Handschuh-Größe

Messen Sie Ihre Innenhandfläche mittels Lineal oder Maßband wie in der Illustration gezeigt ab. Im Beispiel misst die Innenhandfläche eine Breite von 9 cm. Somit ergäbe sich die Handschuhgröße 9 bzw. Größe L.

ÜBERSICHT

Unsere Schutzhosen im Vergleich

	Ventilation Schnitzhose Typ A Art. 101761 S. 169	Ventilation Schnitzhose Typ C Art. 102078 S. 169	Ventilation Schnitzhose EN 20471 Art. 101761-25 S. 171	Gladiator® II Schnitzhose Art. 102155 S. 173	Gladiator® Extrem Schnitzhose Art. 102192 S. 175
Wasserdicht auf der Vorderseite	●	●	●	●	●
Wasserabweisend	●	●	●		
Integrierte Gamasche	●	●	●	●	●
Schnittschutz Klasse 1 °	●	●	●		●
Schnittschutz Klasse 2 °				●	
Schnittschutz Typ A °	●		●	●	●
Schnittschutz Typ C °		●			
StretchAIR® **	●	●	●	●	●
KlimaAIR® **					●
Gladiator® **	●	●	●	●	●
Knieverstärkung	●	●	●	●	●
Winterfest				●	●
Maximale Atmungsaktivität	●	●	●		
Optimal für Baumpflege					
Latz/Hosenträger Befestigung***	●	●	●	●	●
KWF Test	●		●		●
EN 20471			●		

Unsere Jacken im Vergleich

	Ventilation Jacke Art. 105544 S. 88	Ventilation Warnjacke EN 20471 Art. 105544-25 S. 89	KlimaAIR® Forstjacke Art. 804163 S. 87	KlimaAIR® Warnjacke EN 20471 Art. 804163 S. 48	KlimaAIR® Reflexjacke Art. 804163-90 S. 47
Wasserabweisend	●	●	●	●	●
Schnittschutz Klasse 1 °					
StretchAIR® **	●	●	●	●	●
KlimaAIR® **	●	●	●	●	●
Winterfest			●	●	●
Maximale Atmungsaktivität	●	●	●	●	●
Für Klettergurte geeignet	●	●			
Winddicht			●	●	●
EN 20471		●		●	

Arborist Schnittschutzhose Typ A Art. 102218 S. 166	Arborist Schnittschutzhose Typ C Art. 106651 S. 166	Dyneema Arborist Schnittschutzoverall Art. 102182 S. 167	Impact Freischneiderhose EN 20471 Art. 101756 S. 154	Nachsuchehose Art. 804332 S. 163	Schnittschutzbeinlinge Typ A Art. 804132 S. 168	Schnittschutzbeinlinge Typ C Art. 106752 S. 168
				•		
•	•	•			•	•
•	•	•		•		
•	•	•			•	•
•		•			•	
	•					•
•	•	•	•	•		
		•	•	•		
				•		
•	•	•	•	•		
		•		•		
•	•	•	•	•		
•	•		•	•		
				•	•	•
			•			

StretchAIR® Schnittschutzjacke Art. 102191 S. 91	Arboristjacke Art. 102220 S. 83	Nachsuchejacke Art. 804335 S. 81
•	•	•
•		
•	•	•
•	•	•
•		•
	•	•
	•	
		•

* siehe Schnittschutz S. 176

** siehe Marken & Technologien S. 5

*** siehe Lätze und Hosenträger S. 214

INDEX

	Seite	Artikel	Artikelnummer		Seite	Artikel	Artikelnummer	
A	S. 208	Air Comfort Funktionssocken	100988		S. 40	Gehörschutz Dämmeinlage	204059	
	S. 222	AIRstream Zipp2Zipp® Rucksack	102007		S. 40	Gehörschutz Dämmpolster	204062	
	S. 224	Alcantara Cap	104384		S. 40	Gehörschutzbügel	204057	
	S. 135	Allround	100006		S. 175	Gladiator® Extrem Schnittschutzhose	102192	
	S. 166	Arborist Schnittschutzhose Typ A	102218		S. 214	Gladiator® Hosenträger	100240	
	S. 166	Arborist Schnittschutzhose Typ C	106651		S. 173	Gladiator® II Schnittschutzhose	102155	
	S. 83	Arboristjacke	102220		S. 155	Gladiator® Outdoorhose	804488	
B	S. 224	Baseballcap	100021	S. 155	Gladiator® Outdoorhose EN 20471	804488		
	S. 189	Bekina Boots Steplite® XCI	104307	S. 153	Globe Outdoorhose	102096		
	S. 203	Beschläge Piz Buin High inkl. Schrauben	100963	S. 71	Grizzly Jacke	101318		
	S. 203	Beschläge Piz Buin Low inkl. Schrauben	100964	S. 71	Grizzly Pullover	101110		
	S. 187	BOA® Seguro high SI-Schuhe S3	102332	S. 215	Gürtel 3 x 120	100018		
	S. 186	BOA® Seguro low SI-Schuhe S3	102334	S. 215	Gürtel 3 x 140	101181		
	S. 185	BOA® Verano air SI-Schuhe S1P	102333	S. 215	Gürtel 4 x 120	101906		
	S. 190	Brixen Advanced Trekkingschuhe	102412	S. 215	Gürtel 4 x 140	101914		
	S. 190	Brixen Trekkingschuhe	106976	H	S. 73	Highland Faserpelzjacke	106790	
	S. 219	ChainsenPro Schuhschneeketten	107173		S. 224	Hockey Cap	104382	
C	S. 151	Concept Outdoorhose	101760	S. 226	Holzer Pin silber	100045		
	S. 167	Dyneema Arborist Schnittschutzoverall	102182	S. 226	Holzer Pin silber/gold	100046		
D	S. 139	Flexprotect Allround Schnittschutz	804161	S. 114	Holzer-Set (3er)	104370		
	S. 139	Flexprotect Arm- und Handrücken- schutz (links)	804178	S. 8	Holzer-Set Kinder (3er)	104375		
	S. 139	Flexprotect Arm- und Handrücken- schutz (rechts)	804177	S. 113	Hooded Zipp Body	104378		
	S. 112	Funktions-Polo	100142	S. 215	Hosenträger Classic	100016		
	S. 218	Funktions-Schnürsenkel	100044	S. 120	Husky Shirt	101096		
	S. 123	Funktions-Shorts	804061	I	S. 154	Impact Freischneiderhose EN 20471	101756	
	S. 50	Funktionsschild mit Klett Brust	111137		S. 204	Indoor Einlegesohlen Glattleder	102227	
	S. 50	Funktionsschild mit Klett Rücken	101137	S. 204	Indoor Einlegesohlen Rauleder	102226		
	G	S. 218	Gamaschen	102322	J	S. 56	Jobby® Colour Bodywärmer	100040

	Seite	Artikel	Artikelnummer
	S. 215	Juchten Ledergürtel	104268
K	S. 50	Kennzeichnungs-Überwurfweste	104308
	S. 181	Kepro Salzburg	100033
	S. 56, 57, 77	KlimaAir® Einlage	102417
	S. 87	KlimaAIR® Forstjacke	804163
	S. 47	KlimaAIR® Reflexjacke	804163-90
	S. 54	KlimaAIR® Sentinel Jacke	106757
	S. 55	KlimaAIR® Sentinel Weste	100112
	S. 42	KlimaAIR® Set	204060
	S. 42	KlimaAIR® Stirnband	204070
	S. 48	KlimaAIR® Warnjacke EN 20471	804163
	S. 216	Kniepolster	100009
	S. 216	Knieprotektor Vario	100262
L	S. 217	Lederbalsam	100025
	S. 159	Lodenhose	101593
	S. 214	Lodenlatz	101772
M	S. 41	Maclip Light Gürtelhalterung	204077
	S. 41	Maclip Light Lampenhalterung	204075
	S. 41	Maclip Light mini Lampenhalterung	204045
	S. 41	Maclip Light Protos® Halterung	204076
	S. 216	Materialtasche A	100058
	S. 216	Materialtasche B	100059
	S. 195	Matterhorn Schnitenschutzschuhe	106835
	S. 195	Matterhorn Schuhe inkl. Klappgriff	107015
	S. 203	Matterhorn Schuhe inkl. Piz Buin	106836
	S. 9	Maximus Outdoorhose	101853
	S. 94	Merino AirSoft Mütze	107023
	S. 111	Merino AirSoft Shirt	107027

	Seite	Artikel	Artikelnummer
	S. 101	Merino Shirt	101736
	S. 95	Merino Strickhaube Falcon ohne Logo	100189
	S. 95	Merino Strickhaube Falcon Pfanner	102188
	S. 94	Merino Strickmütze Lana	100186
	S. 97	Merino Thermolite Funktionszipfelmütze	100187
	S. 97	Merino Thermolite Funktionszipfelmütze, schwarz-waldgrün	100196
	S. 209	Merino Thermosocken	101240
	S. 106	Merino-Modal Shirt	101211
	S. 125	Merino-Modal Thermohose	101165
	S. 101	Merino-Tencel™ Shirt	101737
	S. 224	Meta Cap	100020
	S. 72	Midland Faserpelzjacke	100036
	S. 8	Midland Faserpelzjacke Kinder	100038
N	S. 163	Nachsuchehose	804332
	S. 81	Nachsuchejacke	804335
	S. 50	Namensschild mit Klett	100283
	S. 205	Nano-Aktiv Sohlen	102366
	S. 99	Nanoshield® Maclip Regenhut	106689
	S. 157	Nanoshield® Regenhose	106693
	S. 157	Nanoshield® Regenhose EN 20471	106693
	S. 77	Nanoshield® Regenjacke	106694
	S. 77	Nanoshield® Regenjacke EN20471	106694
	S. 183	Nanoshield® Salzburg	100034
	S. 221	Nexus Brillenbeutel	101904
	S. 221	Nexus Brillenetui	101905
	S. 221	Nexus Ersatzgläser farbig gelb	101977-1-50
	S. 221	Nexus Ersatzgläser farbig grau	101977-1-90
	S. 221	Nexus Ersatzgläser farblos	101977-1-87

	Seite	Artikel	Artikelnummer
O	S. 35	Optischer Brilleneinsatz	204094
	S. 204	Outdoor Einlegesohlen Glattleder	102229
	S. 204	Outdoor Einlegesohlen Rauleder	102228
	S. 209	Outdoor Extreme Funktionssocken	106775
	S. 208	Outdoor Light Funktionssocken	101210
P	S. 188	Pfanner Sicherheits-Clogs	104262
	S. 112	Pfanner® Hooded T-Shirt	104374
	S. 115	Pfanner®-Set (2er)	104371
	S. 65	PolarTec Jacke	102056
	S. 65	PolarTec Jacke Women	106657
	S. 95	PrimaLoft® Gold Strickmütze blue-melange	101320
	S. 95	PrimaLoft® Gold Strickmütze grau	107106
	S. 95	PrimaLoft® Gold Strickmütze schwarz	101320
	S. 38	Protos® BT-COM Dämmeinlage	204211
	S. 38	Protos® BT-COM Kommunikationssystem IV	205200
	S. 38	Protos® BT-COM Mikrofonpolster	204212
	S. 38	Protos® BT-COM USB-Ladebügel	204201
	S. 115	Protos® Carbon-Shirt Heavy	104373
	S. 191	Protos® Easyworker	101489
	S. 39	Protos® Headset Bracket	204061
	S. 39	Protos® Headset Glasses Clip	204096
	S. 39	Protos® Headset Integral	204068
	S. 29	Protos® Integral Arborist	205000
	S. 33	Protos® Integral Clear Visier	204071
	S. 25	Protos® Integral Climber	203000
	S. 21	Protos® Integral Forest	204000
	S. 40	Protos® Integral Gehörschutz	204067
	S. 40	Protos® Integral Gehörschutzkapsel	204058
	S. 17	Protos® Integral Industry	202000
	S. 43	Protos® Integral Maclip Kinnriemen	204043
	S. 33	Protos® Integral Metall Visier G16	204064
	S. 33	Protos® Integral Metall Visier F39	204063
S. 43	Protos® Integral Nackenschutz	204065	

	Seite	Artikel	Artikelnummer
	S. 35	Protos® Integral Schutzbrille	204090
	S. 60	Protos® Inuit Damenjacke	104231
	S. 61	Protos® Inuit Herrenjacke	104230
	S. 7	Protos® Inuit Kinderjacke	104325
	S. 41	Protos® Maclip Light links	204074
	S. 41	Protos® Maclip Light mini	204044
	S. 41	Protos® Maclip Light rechts	204078
	S. 63	Protos® Thermojacke	104380
	S. 63	Protos® Thermoweste	104381
Q	S. 113	Quarter Zipp-Neck Sweater	104379
R	S. 226	Reflexarmband	100080
	S. 98	Reflexmütze	104271
	S. 98	Reflexstirnband	104270
S	S. 227	Schlüsselanhänger Pfanner	101631
	S. 227	Schlüsselanhänger Protos	102047
	S. 168	Schnittschutzbeinlinge Typ A	804132
	S. 168	Schnittschutzbeinlinge Typ C	106752
	S. 199	Schnittschutzschuhe Pilatus Klasse 2	104328
	S. 198	Schnittschutzschuhe Säntis Klasse 2	104327
	S. 219	Schuhspanner	100064
	S. 221	Schutzbrille Nexus farbig / farblos	101903
	S. 193	Sirius STX Bergschuhe	102292
	S. 123	Skin-Dry Funktions-Shorts	101472
	S. 121	Skin-Dry Thermo Zipp2Zipp®, langarm	101386
	S. 122	Skin-Dry V-Neck	101388
	S. 122	Skin-Dry Zipp2Zipp®, kurzarm	101387
	S. 223	Spirit Flex-Air Cap	104385
	S. 223	Spirit Warn-Air Cap	104383
S. 91	StretchAIR® Schnittschutzjacke	102191	
S. 91	StretchAIR® Schnittschutzjacke EN 20471	102191	
S. 225	StretchAir® Tubular	104349	
S. 117	StretchAIR® Zipp2Zipp® Funktionshemd, kurzarm	104376	
S. 117	StretchAIR® Zipp2Zipp® Funktionshemd, langarm	104377	

Seite	Artikel	Artikelnummer
S. 149	StretchFlex® Canfull Hose	107055
S. 9	StretchFlex® Canfull Maximus	107054
S. 149	StretchFlex® Canfull Shorts	107056
S. 131	StretchFlex® Fine Grip	100050
S. 136	StretchFlex® Ice Grip	102241
S. 134	StretchFlex® Kepro	101915
S. 133	StretchFlex® KeproTechnic	101917
S. 136	StretchFlex® Thermo	100003
S. 143	StretchZone® Canvas Hose	501030
S. 53	StretchZone® Canvas Jacke	102183
S. 144	StretchZone® Canvas Latzhose	100929
S. 143	StretchZone® Canvas Shorts	501033
S. 147	StretchZone® Spirit Hose	101947
S. 145	StretchZone® Warnhose EN 20471	501030
S. 49	StretchZone® Warnjacke EN 20471	102183
S. 145	StretchZone® Warnshorts EN 20471	501033
T S. 223	Tagestasche	107175
S. 227	Taschenmesser	102284
S. 105	Tencel™-Poly Zipp-Neck Shirt	104362
S. 105	Tencel™-Poly Zipp-Neck Shirt EN 20471	104362
S. 152	Thermo Outdoorhose	100072
S. 201	Tirol Fighter Forstschuhe	103185
S. 202	Tirol Juchten Forstschuhe	103177
S. 203	Tirol Juchten Forstschuhe mit Klappgriff	103190
S. 203	Tirol Juchten Forstschuhe mit Beschlag Piz Buin	103187
S. 218	Trax-Schnürsenkel	106707
V S. 107	V-MATIC Kapuzenshirt	107017
S. 126	V-MATIC Thermohose	107061
S. 127	V-MATIC Thermoshorts	102413
S. 110	Vega Funktionsshirt	106608
S. 88	Ventilation Jacke	105544
S. 171	Ventilation Schnitenschutzhose EN 20471	101761-25
S. 169	Ventilation Schnitenschutzhose Typ A	101761

Seite	Artikel	Artikelnummer
S. 169	Ventilation Schnitenschutzhose Typ C	102078
S. 89	Ventilation Warnjacke EN 20471	105544-25
S. 156	Ventura Regenhose	102184
S. 79	Ventura Regenjacke	102089
W S. 217	Waschkraftverstärker	100770
S. 226	Wasserflasche	101965
S. 217	Waterproofer	101911
S. 225	Wiff-Zack	102331
S. 137	Wollfilzhandschuh	102414
S. 98	Wollfilzhaube	102415
S. 69	Wooltec Gilet	101207
S. 68	Wooltec Janker	101206
S. 68	Wooltec Kapuzenjanker	101206-36
S. 67	Wooltec Kapuzenjanker Women	106698
Z S. 226	Zeckenkarte	100600
S. 211	Zehen-Taschen-Socken high	102319
S. 211	Zehen-Taschen-Socken low	102318
S. 192	Zenith STX Bergschuhe	102293
S. 197	Zermatt GTX Forstschuhe	100234
S. 214	Zipp-Latz	100043
S. 103	Zipp-Neck Shirt Neon, kurzarm	104059
S. 103	Zipp-Neck Shirt Neon, langarm	104060
S. 104	Zipp-Neck Shirt, kurzarm	104059
S. 104	Zipp-Neck Shirt, langarm	104060
S. 116	Zipp2Zipp® Cocos-Hemd, kurzarm	204213
S. 116	Zipp2Zipp® Cocos-Hemd, langarm	204214
S. 57	Zipp2Zipp® Jobby® Colour Fleecejacke	102344
S. 57	Zipp2Zipp® Jobby® Colour Warnjacke	102348
S. 51	Zipp4Fit® Warnweste	104329
S. 227	Zippo	106789



Rechtliche Hinweise

Berichtigung von Druckfehlern und Satzfehlern sowie auch Preisänderungen und Produktentwicklungen vorbehalten | Bezirksgericht 6800 Feldkirch

Im vorliegenden Katalog werden nur die für die Firma Pfanner Schutzbekleidung GmbH eingetragenen Marken mit dem Symbol „®“ gekennzeichnet. Wenn das Symbol „®“ fehlt, bedeutet dies nicht, dass eine Ware oder ein Warenname frei ist.

Für den Inhalt verantwortlich

Pfanner Schutzbekleidung GmbH
Herrschaftswiesen 11
6842 Koblach
AUSTRIA

info@pfanner-austria.at
www.pfanner-austria.at
T: +43 (0) 59 50 50-200
F: +43 (0) 59 50 50-310

Grafische Umsetzung: Design Brunold, www.debr.at
Fotografie: Lukas Hämmerle, www.lukashaemmerle.com
Bildbearbeitung: Armin Kofler, www.profiler.cc
Druck: NP Druck, www.np-druck.at





REVOLUTION DER SICHEREN KOMMUNIKATION

Der Protos® BT-COM ist durch seine unkomplizierte Handhabung, seine garantiert störungsfreie Kommunikation durch die Bluetooth® Technologie, sowie seine kompakte und leichte Bauweise das perfekte Zubehör für einen sicheren und effizienten Arbeitstag.

Protos® BT-COM Kommunikationssystem IV

Fachhändler: